



Integrieren statt Sanieren

Moderne Steuerungstechnik für Nachrüstung und Neubau



NERO II CH8



NERO II CH6



NERO II CH4

Powerline-Universalsender
zur Fernsteuerung von

Rollläden
Jalousien
Markisen
Tore
Licht

und zur Realisierung
diverser Schaltszenarien

NERO II

Inhaltsverzeichnis

	Seite
<u>Teil 1: Funktionsbeschreibung und Programmierung</u>	
Vorteile der NERO II - Universalsender	2
Installation und technische Daten	3
Installation / Demontage	3
Anschluss der Universalsender	3
Technische Daten	3
Funktionsbeschreibung	
Freie Konfiguration je nach Wunschanwendung	4
Ausführung der Komfort-Positionen	5
Tippbetrieb	5
Funktionsgruppen miteinander kombinieren	6
Anlegen von Funktionsgruppen an den NERO II CH4, CH6, CH8	7
Die Funktionsgruppen an den NERO II CH4, CH6, CH8 wieder auflösen	9
Beschriftung und Kennzeichnung der Bedientasten	9
Schaltscenario und Szenario-Taste	10
Funktionsgruppen mit Szenario-Tasten kombinieren	11
Programmierung	
Anmeldung einer Funktionsgruppe an einem NERO II - Empfänger	12
Abmeldung einer Funktionsgruppe an einem NERO II - Empfänger	12
Anmeldung einer Funktionsgruppe an mehreren NERO II - Empfängern	13
Die Komfort-Positionen von Rollläden / Jalousien einstellen	14
Anmeldung einer Szenario -Taste am NERO II RS / NERO II RSF	15
Anmeldung einer Szenario - Taste am NERO II RS UP oder NERO II SM UP / SM DIN	16
Abmeldung einer Szenario - Taste am NERO II - Empfänger	17
Funktionsweise der Hintergrundbeleuchtung einstellen	18
<u>Teil 2: optionale Funktionen und Fernprogrammierung</u>	19
Fernanmeldung neuer NERO II - Sender mit Hilfe eines angelernten Universalsenders	20
Fernabmeldung NERO II - Sender mit Hilfe eines angelernten Universalsenders	21
Fernanmeldung des Universalsenders mit Hilfe anderer angelernten NERO II - Sender	22
Fernabmeldung des Universalsenders mit Hilfe anderer angelernten NERO II - Sender	23
Fernanmeldung einer Szenario - Taste an einem NERO II - Empfänger	24
Fernabmeldung einer Szenario - Taste an einem NERO II - Empfänger	26
Das Fernlöschen aller anderen Sender aus dem Speicher der NERO II - Empfänger	27
Beschriftungsmuster für NERO II CH4, CH6, CH8	28

Vorteile der NERO II - Universalsender

NERO II - kein Funk, kein Extrakabel!

NERO II ist ein modernes Steuerungssystem, entstanden aus der Weiterentwicklung der Powerline-Technologie. Das Powerline (PLC) ist ein Oberbegriff, der die Technik bezeichnet, mit deren Hilfe Steuersignale über das vorhandene 230V-Hausstromnetz übertragen werden.



NERO II CH8

NERO II spart Installationskosten!

Da die Fernsteuerbefehle der Universalsender an die NERO II - Empfänger über das bereits vorhandene 230V - Hausstromnetz übertragen werden, ist das Verlegen von Ring- /BUS- oder anderen zusätzlichen Steuerleitungen nicht erforderlich. Auch die Nachrüstung / Automatisierung einer bestehenden Anlage kann somit ohne des großen Aufwandes und des Schmutzes erfolgen.



NERO II CH6

NERO II - Universalsender sind universal einsetzbar!

Die NERO II - Universalsender lassen sich beliebig konfigurieren und einsetzen, ganz nach den Vorstellungen des Anwenders. In Verbindung mit passenden NERO II - Empfängern können Universalsender für folgenden Anwendungen oder für eine beliebige Kombination dieser Anwendungen eingesetzt werden:

- Ausführung von unterschiedlichen Schaltszenarien (Szenen)
- Fernbedienung von Rollläden, Markisen, Jalousien und Tore
- Fernschaltung von Beleuchtung
- Fernschaltung der Stromversorgung bestimmter Stromkreise

Einbau in andere Schalterprogramme

Dank einer genormten Abdeckung (50mm x 50mm) können alle NERO II - Geräte in die gängigen Standard-Schalterprogramme anderer Schalterhersteller eingebaut werden. Somit wird das Design eines bestehenden Schalterprogramms nicht beeinflusst.



NERO II CH4

Übertragungssicherheit

Das NERO II - Steuerungssystem verfügt über eine hohe Übertragungssicherheit, die durch die speziell entwickelte Codierung und die besondere cryptografische Verschlüsselung der Daten gewährleistet wird. Ein effektives Fehlerkorrektur-Verfahren ermöglicht ein sicheres Empfangen der Signale auch aus einem Stromnetz, das durch Störimpulse anderer Elektrogeräte oder andere PLC-Systeme stark "belastet" ist.

Keine Beeinflussung anderer Elektrogeräte

Andere Elektroanlagen, PC's, Telefonanlagen und sonstige Haushaltgeräte werden durch NERO II - Signale in keiner Weise beeinträchtigt.

Installation und technische Daten

Installation / Demontage

Die nach DIN 49075 genormte Abdeckung (50x50mm) ermöglicht den Einbau der Sender in die gängigen Standard-Schalterprogramme anderer Schalterhersteller. Hierzu müssen der Abdeckrahmen und der Zwischenrahmen des Universalsenders durch den Rahmen und den Zwischenrahmen entsprechender Hersteller ersetzt werden.

Auf Grund der Differenzen zwischen den Farbpaletten unterschiedlicher Schalterhersteller sind eventuelle geringfügige Farbunterschiede nicht auszuschließen!

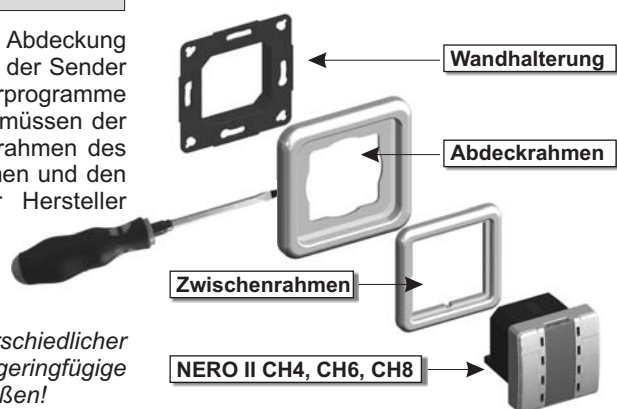

Während des Einbaus rastet das Gerät in der Wandhalterung ein. Bei eventueller Demontage des Gerätes ziehen Sie das Modul mit der Hand aus der Wandhalterung oder setzen Sie bei Bedarf einen breiten Schraubendreher zwischen dem Abdeckrahmen und der Wandhalterung an.

Anschluss der Universalsender

Während der Installation müssen die Universalsender NERO II CH4, CH6 oder CH8 lediglich an die zwei Leitungen (L und N) des 230V-Stromnetzes angeschlossen werden.

Da die Fernsteuerbefehle der Universalsender über die gleichen Leitungen versendet werden, sind keine weiteren elektrische Anschlüsse notwendig.

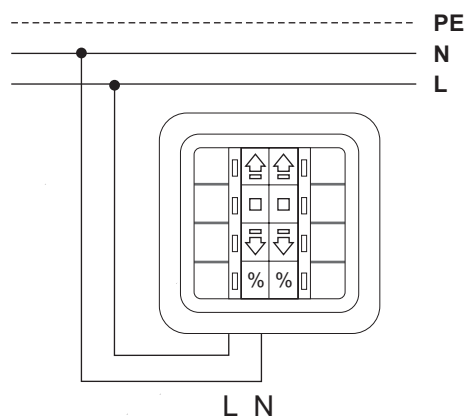

Technische Daten

Versorgungsspannung:	230V/50Hz (+10% / -15%)
Leistungsaufnahme:	bis 1,2W
Temperaturbereich:	-5°C bis +45°C
Schutzgrad:	IP 20
Anschlußklemmen:	max. 2,5mm ²
Konformität:	EN 50065-1, 50065-2-1, 50065-4-2



Technische Änderungen sind dem Hersteller vorbehalten.

ACHTUNG! Installation und Demontage des Gerätes sind im spannungslosen Zustand und nur von einer autorisierten Elektrofachkraft vorzunehmen! Die geltenden Sicherheits- und Unfallverhütungsvorschriften sind zu beachten!

Funktionsbeschreibung

Freie Konfiguration je nach Wunschanwendung

Die NERO II - Universalsender sind beliebig konfigurierbar. Das bedeutet, daß die Tasten eines Universalsenders mit Bedienfunktionen nach Wunsch des Anwenders belegt werden können.

Jede Taste eines Universalsenders kann dabei entweder als selbständige Szenario-Taste oder als Teil einer Bediengruppe aus 2 bis 4 Tasten verwendet werden:

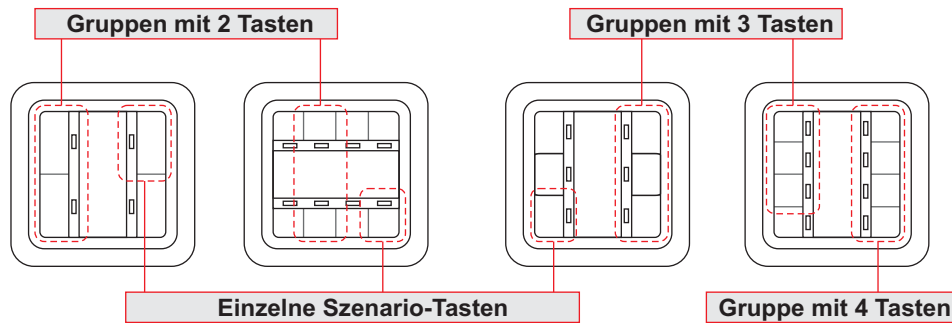

Die auf diese Weise konfigurierten Bediengruppen aus 2, 3 oder 4 Tasten werden automatisch mit fest zugeordneten Funktionen belegt. Je nach der eingestellten Betriebsart und dem Typ der dazugehörigen NERO II - Empfänger sind folgende Bedienmöglichkeiten realisierbar:

Rollläden, Sonnenschutz, Tore und ähnliche Anwendungen

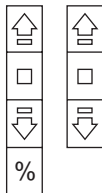

- Auffahren / Tippbetrieb (<1sek.- Jalousielamellen drehen, >1sek.- Auffahren)
- STOP
- Abfahren / Tippbetrieb (<1sek.- Jalousielamellen drehen, >1sek.- Abfahren)
- Komfort-Position 1 (<1 sek.) / Komfort-Position 2 (>1 sek.) einnehmen



- Auffahren / Tippbetrieb / STOP während des Abfahrens
- Abfahren / Tippbetrieb / STOP während des Auffahrens
- STOP bei gleichzeitiger Betätigung beider Tasten

Beleuchtung, Stromschaltung und ähnliche Anwendungen

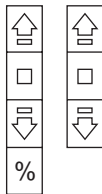

- Einschalten / Dimmen (nur mit Dimmer-Empfängern)
- Langsames Ein- / Ausschalten (nur mit Dimmer-Empfängern)
- Ausschalten / Dimmen (nur mit Dimmer-Empfängern)
- Komfort-Helligkeit 1 (<1 sek.) / Komfort-Helligkeit 2 (>1 sek.) einstellen



- Einschalten / Dimmen (nur mit Dimmer-Empfängern)
- Ausschalten / Dimmen (nur mit Dimmer-Empfängern)

Funktionsbeschreibung

Ausführung der Komfort-Positionen

Bei Funktionsgruppen aus 4 Bedientasten (nur am NERO II CH8 realisierbar) wird die vierte Taste (hier als % beschriftet) automatisch mit der Komfort-Funktion belegt. Die Betätigung dieser Taste bewirkt die Positionierung der Rollläden oder Jalousien in einer von zwei voreingestellten Positionen Komfort 1 bzw. Komfort 2 (Zwischenpositionen der Rollläden / Jalousien).

Bei einer Betätigung der Taste % **< 1 sek.**, sendet der Universalsender den Befehl "Komfort-Position 1 einnehmen!" Jeder NERO II - Empfänger fährt seine Anlage jeweils in die Komfort-Position 1, die an diesem Empfänger aktuell eingestellt ist.

Bei einer Betätigung der Taste % **> 1 sek.**, sendet der Universalsender den Befehl "Komfort-Position 2 einnehmen!" Jeder NERO II - Empfänger fährt seine Anlage jeweils in die Komfort-Position 2, die an diesem Empfänger aktuell eingestellt ist.

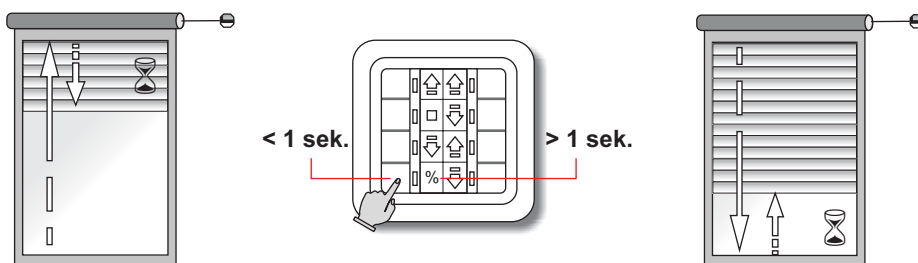

Beide Komfort-Positionen sind jeweils als Teilabsenkung (12% der am Empfänger eingestellten Befehlsdauer) bzw. Teilauffahren (8% der am Empfänger eingestellten Befehlsdauer) an allen NERO II - Empfängern werkseitig voreingestellt. Die Änderung / Anpassung der Komfort-Positionen kann bei Bedarf individuell am jeweiligen Empfänger (*siehe die Anleitung des entsprechenden NERO II - Empfängers*) oder vom Universalsender NERO II CH8 vorgenommen werden (*siehe den Abschnitt "Programmierung" dieser Anleitung*).

Tippbetrieb

Der Tippbetrieb dient der Schrägstellung der Jalousie-Lamellen und kann in allen Funktionsgruppen mit eingestellter Betriebsart "Jalousie" benutzt werden (s. Abschnitt "Anlegen von Funktionsgruppen"). An den entsprechenden NERO II - Empfängern muss in diesem Fall die Betriebsart "Jalousie" ebenfalls eingestellt sein (*siehe die Bedienungsanleitung des Empfängers*).

Durch ein kurzes Tippen auf die Tasten **AUF** oder **AB** können die Jalousie-Lamellen bis zum gewünschten Öffnungsgrad gedreht werden.

Eine Betätigung der **AUF** oder **AB** Taste **länger als 1 sek.** löst an den Empfängern einen Fahrbefehl aus.

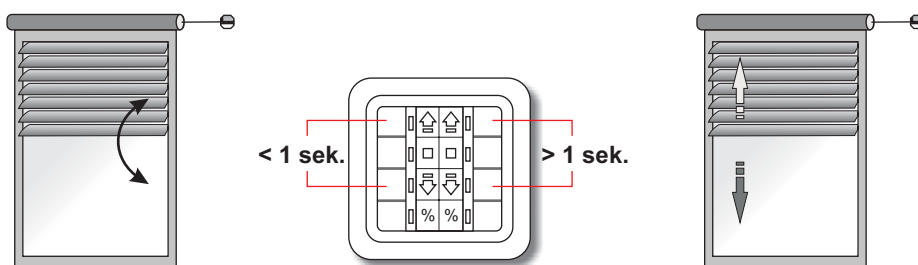

Funktionsbeschreibung

Funktionsgruppen miteinander kombinieren

Je nach Produkt (NERO II CH4, CH6 oder CH8) stehen dem Anwender 4, 6 oder 8 Bedientasten zur Verfügung. Diese können zu unterschiedlichen Funktionsgruppen zusammengefasst werden. Das ermöglicht eine genaue Anpassung der Bedienmöglichkeiten an die gewünschten Anwendungen. Damit können mehrere Gruppen von Anlagen unterschiedlicher Art von einem Universalsender fernbedient werden. Werden beispielsweise 8 Tasten am NERO II CH8 zu 4 Funktionsgruppen zusammengefasst, so können 2 Gruppen von Jalousien (Rollläden, Markisen, Tore) und 2 Beleuchtungsgruppen (Licht, Stromschaltung etc.) ferngesteuert werden.

Durch das Kombinieren von unterschiedlichen Funktionsgruppen können Universalsender für eine Vielzahl an Anwendungen konfiguriert werden:

Als Fernbedienung für 4 Empfänger-Gruppen (4-kanal)

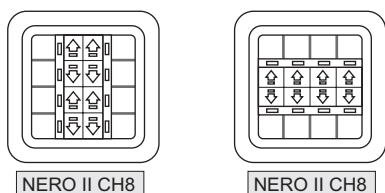

NERO II CH8

NERO II CH8

z.B. zur Fernbedienung von Anlagen-Gruppen:

- 4 x "Jalousien"
- 3 x "Jalousien" + 1 x "Beleuchtung"
- 2 x "Jalousien" + 2 x "Beleuchtung"
- 1 x "Jalousien" + 3 x "Beleuchtung"
- 4 x "Beleuchtung"

Als Fernbedienung für 3 Empfänger-Gruppen (3-kanal)

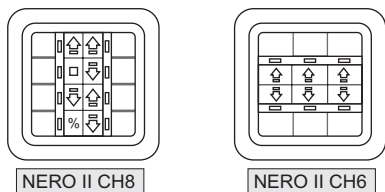

NERO II CH8

NERO II CH6

z.B. zur Fernbedienung von Anlagen-Gruppen:

- 3 x "Jalousien"
- 2 x "Jalousien" + 1 x "Beleuchtung"
- 1 x "Jalousien" + 2 x "Beleuchtung"
- 3 x "Beleuchtung"

Als Fernbedienung für 2 Empfänger-Gruppen (2-kanal)

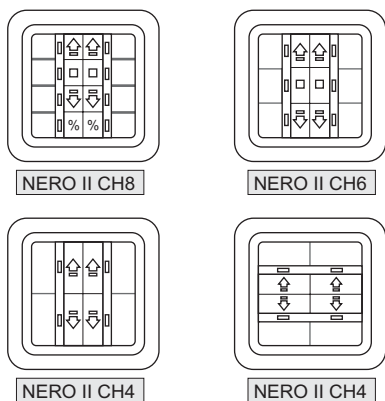

NERO II CH8

NERO II CH6

NERO II CH4

NERO II CH4

z.B. zur Fernbedienung von Anlagen-Gruppen:

- 2 x "Jalousien"
- 1 x "Jalousien" + 1 x "Beleuchtung"
- 2 x "Beleuchtung"

Funktionsbeschreibung

Anlegen von Funktionsgruppen an den NERO II CH4, CH6, CH8

Das Zusammenfassen der Bedientasten in die geplanten Funktionsgruppen erfolgt durch die Betätigung (siehe Beispiel unten) der äußeren Tasten der gewünschten Gruppe > 4 sek. Alle LED's einer angelegte Funktionsgruppe blinken gemeinsam, dabei zeigt der Blinkmuster die aktuell eingestellte Betriebsart dieser Gruppe an (siehe nachfolgende Tabelle). Die Betriebsart der Funktionsgruppe kann damit sofort kontrolliert bzw. bei Bedarf angepasst werden.

Blinkmuster	Betriebsart	Optimal für die Fernsteuerung von
1 - fach	Rollladen	Rollläden, Markisen, Tore etc., ohne Tippbetrieb
2 - fach	Jalousie	Jalousien (Werkseinstellung) etc., mit Tippbetrieb
3 - fach	Licht	Beleuchtung, Stromschaltung, Dimmern etc.

Die Einstellung der Betriebsart der Funktionsgruppe laut dieser Tabelle ist nicht zwingend notwendig, aber meistens optimal für die Fernbedienung der entsprechenden Art der Anlage (z.B. die Betriebsart "Jalousie" beinhaltet den Tippbetrieb für die Schrägstellung der Lamellen, in Betriebsart "Rollladen" ist der Tippbetrieb nicht verfügbar, da keine Lamellen vorhanden sind).

Beispiel:

NERO II CH8 für die Fernbedienung einer Jalousiegruppe, einer Außenmarkise und einer Beleuchtungsgruppe konfigurieren.

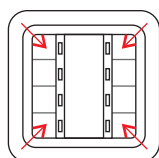

> 4 sek.

Den Programmiermodus aktivieren

Die 4 Ecktasten > 4 sek. betätigen.

Die Tasten-LED's blinken nacheinander einzeln.

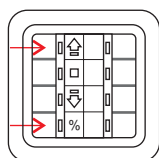

> 4 sek.

Eine 4-Tastengruppe zur Fernbedienung der Jalousien anlegen

Die äußeren Tasten einer geplanten 4-er Gruppe > 4 sek. betätigen.

Ein langer Piepton bestätigt das Zusammenfassen der Tasten. Die Funktionsgruppe ist angelegt. Alle 4 LED's blinken gleichzeitig.

Durch wiederholtes Betätigen der beiden Tasten > 4 sek. die Betriebsart "Jalousie" einstellen (2-faches Blinken, s. Tabelle oben).

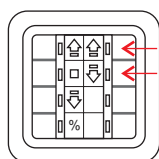

> 4 sek.

Eine 2-Tastengruppe zur Fernbedienung der Außenmarkise anlegen

Die beiden Tasten einer geplanten 2-er Gruppe > 4 sek. betätigen.

Ein langer Piepton bestätigt das Zusammenfassen der Tasten. Die Funktionsgruppe ist angelegt. Beide LED's blinken gleichzeitig.

Durch wiederholtes Betätigen der beiden Tasten > 4 sek. die Betriebsart "Rollladen" einstellen (1-faches Blinken).

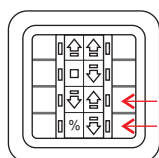

> 4 sek.

Eine 2-Tastengruppe zur Fernbedienung der Beleuchtung anlegen

Die beiden Tasten einer geplanten 2-er Gruppe > 4 sek. betätigen.

Ein langer Piepton bestätigt das Zusammenfassen der Tasten. Die Funktionsgruppe ist angelegt. Beide LED's blinken gleichzeitig.

Durch wiederholtes Betätigen der beiden Tasten > 4 sek. die Betriebsart "Licht" einstellen (3-faches Blinken, siehe Tabelle oben).

Die 4 Ecktasten 2 x kurz betätigen (Programmierung beenden).

Funktionsbeschreibung

Anlegen der Funktionsgruppen an den NERO II CH4, CH6, CH8

Durch das Anlegen von 3 Funktionsgruppen gemäß vorherigem Beispiel wird ein NERO II CH8 - Universalsender zur einer 3-kanaligen Powerline-Fernbedienung für 3 Gruppen:

- 1 Die 4-Tastengruppe links zur Fernbedienung von einer Jalousiegruppe
- 2 Die 2-Tastengruppe rechts oben zur Fernbedienung einer Außenmarkise
- 3 Die 2-Tastengruppe rechts unten zur Fernschaltung einer Gruppe von Leuchten

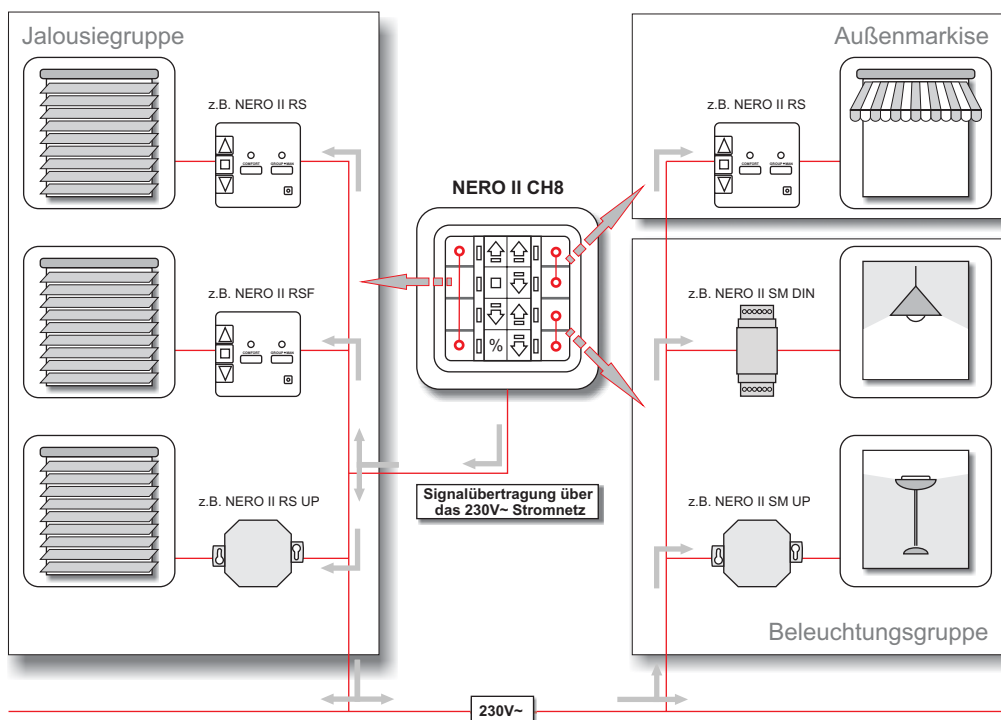

Die Konfiguration des Senders ist mit dem Anlegen der Funktionsgruppen und der Einstellung deren Betriebsart abgeschlossen. Die konfigurierten Funktionsgruppen können jetzt an den entsprechenden NERO II - Empfängern angemeldet werden (siehe Kapitel "Anmeldung einer Funktionsgruppe an einem NERO II - Empfänger").

TIP

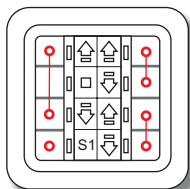

Sollte beispielweise in dem oben genannten Beispiel die Funktionsgruppe für Jalousien aus 3 Tasten konfiguriert werden, so bleibt die vierte Taste unbelegt. Diese Taste kann für ein zusätzliches Schaltszenario verwendet werden, um alle drei Anlagegruppen mit einem Tastendruck in die "Lieblingsstellung" zu bringen, wie z.B. für ein Szenario "Feierabend": Wohnzimmer- und Gartenlicht einschalten, die Jalousien schließen, die Außenmarkise ausfahren (siehe den Abschnitt "Funktionsgruppen mit Szenario-Tasten kombinieren.")

Funktionsbeschreibung

Die Funktionsgruppen an den NERO II CH4, CH6, CH8 wieder auflösen

Eine fertige Konfiguration des NERO II - Universalsenders kann bei Bedarf wieder aufgelöst werden (z.B. der Bediener hat sich für eine andere Konfiguration entschieden). Beim Auflösen einer bestehenden Konfiguration werden die Funktionsgruppen wieder zu einzelnen Bedientasten, die dann wiederum zu neuen Funktionsgruppen zusammengeführt werden können.



Bei einer nachträglichen Konfigurationsänderung eines bereits bestehenden Universalsenders (z.B. der Sender war bereits in Betrieb) müssen die vorhandenen Funktionsgruppen vor der Auflösung der Konfiguration an den betroffenen NERO II - Empfängern abgemeldet werden.

Die Auflösung der Funktionsgruppen erfolgt mit folgenden Schritten:

Die Funktionsgruppen eines Universalsenders auflösen

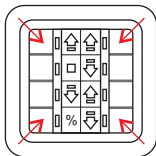

> 4 sek.

Die Programmierung aktivieren

Die 4 Ecktasten > 4 sek. betätigen. (Programmierung aktivieren)

Die Tasten-LED's blinken gruppenweise entsprechend der gebildeten Funktionsgruppen.

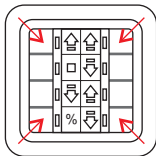

> 4 sek.

Die bestehende Konfiguration auflösen

Die 4 Ecktasten > 4 sek. betätigen.

Ein **langer Piepton** bestätigt das Auflösen der Funktionsgruppen. Alle Tasten-LED's blinken nacheinander einzeln.

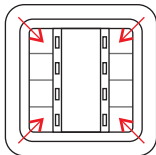

2 x kurz

Die Programmierung beenden

Die 4 Ecktasten 2 x kurz betätigen.

2 x **Piepton** bestätigt das Ende der Programmierung.

Beschriftung und Kennzeichnung der Bedientasten

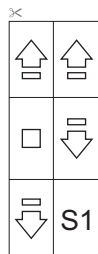
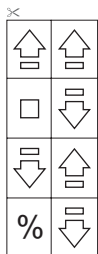

Der Beschriftungsstreifen des NERO II - Universalsenders kann entsprechend der vorgenommenen Konfiguration gestaltet bzw. bedruckt werden.

Mehrere Standard-Beschriftungsvarianten sind am Ende dieser Bedienungsanleitung abgedruckt und können ausgeschnitten werden.

Alternativ kann das Beschriftungsfeld durch den Bediener mit Hilfe eines Textverarbeitungsprogramms auf die gewünschte Art und Weise gestaltet werden.

Funktionsbeschreibung

Schaltszenario und Szenario-Taste

Je nach Ausführung (NERO II CH4, CH6 oder CH8) stehen dem Benutzer 4 bis 8 Bedientasten zur Verfügung. Jede einzelne Taste kann für die Ausführung eines Szenarios verwendet werden.

Umgebungseinstellung per Knopfdruck!

Ein Szenario ersetzt mehrere unterschiedliche Schaltvorgänge, die vom Bediener ausgelöst werden müssen, um eine gewünschte Umgebungseinstellung zu erreichen. Das dafür notwendige mehrfache Schalten und Betätigen unterschiedlicher Schalter und Steuerungen wird durch das Anlegen eines Szenarios auf die einmalige Betätigung der Szenario-Taste reduziert. Besonders geeignet für Szenarien sind alle zusammenhängenden Schaltvorgänge, die oft, regelmäßig oder täglich wiederholt werden.

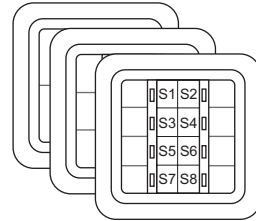

Durch die Kombination der Universalsender mit passenden Empfängern (Motorsteuerungen, Schaltmodule etc.) können unterschiedlichsten Szenarien realisiert werden, wie z.B.:

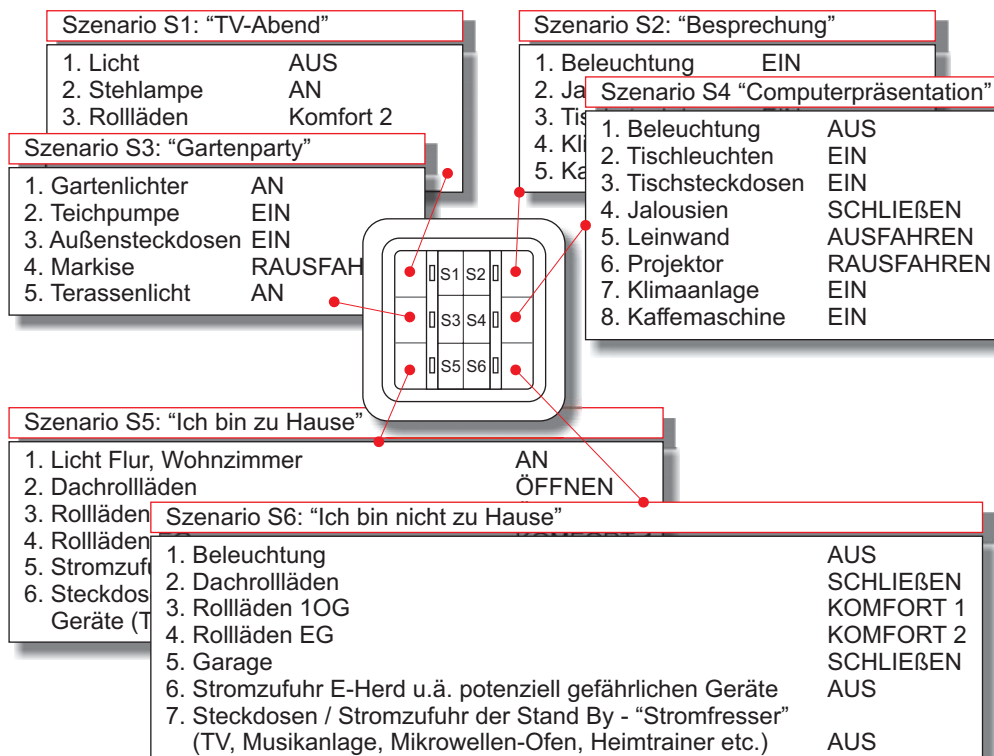

Bei Betätigung z.B. der Szenario-Taste S1 wird der Befehl "Szenario 1 ausführen!" versendet. An jedem NERO II - Empfänger wird während der Anmeldung dieses Szenarios eine, vom Bediener gewünschte, Reaktion festgelegt. Dem zufolge können mehrere NERO II - Empfänger nach demselben Szenariobefehl unterschiedliche Schaltvorgänge ausführen. So wird die gewünschte Umgebungseinstellung in kürzester Zeit und mit einem einzigen Tastendruck erreicht.

Funktionsbeschreibung

Funktionsgruppen mit Szenario-Tasten kombinieren

Je nach Wunsch des Benutzers können Funktionsgruppen und Szenario-Tasten miteinander kombiniert werden. Dadurch entsteht eine individuell konfigurierte Bedieneinheit, optimal angepasst an die Wünsche des Nutzers, wie z.B. der folgende 5-kanaliger Sender für die Fernbedienung von 3 Anlagegruppen (Rollläden/Jalousien, Außenmarkise, Licht) und für die Ausführung von 2 Schaltszenarien:

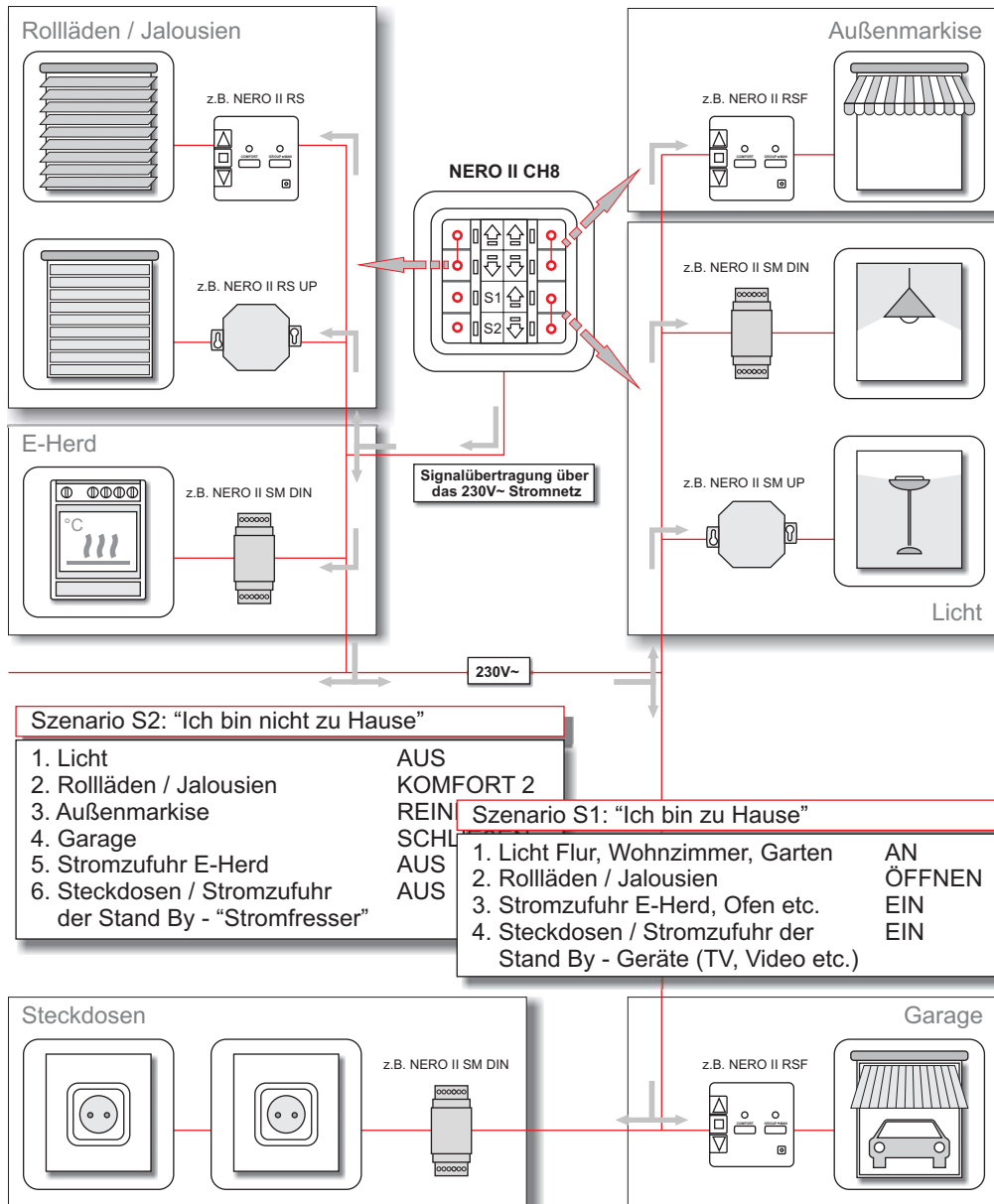

Programmierung

Anmeldung einer Funktionsgruppe an einem NERO II - Empfänger

Für die Fernbedienung der vorgesehenen Anlagen müssen die konfigurierten Funktionsgruppen eines Universalsenders NERO II CH4, CH6 oder CH8 an den entsprechenden Empfängern angemeldet / angelernt werden. Dabei werden gleichzeitig alle (2, 3 oder 4) Bedientasten einer Funktionsgruppe angemeldet. Eine individuelle Anmeldung einzelner Tasten einer Funktionsgruppe ist nicht erforderlich.

Mit folgenden Schritten wird beispielweise eine Funktionsgruppe aus 2 Tasten an einem der NERO II - Empfänger (NERO II RS UP, NERO II RS, NERO II RSF, NERO II SM UP, NERO II SM DIN) angemeldet:

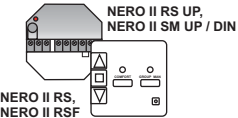
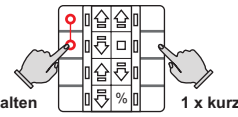
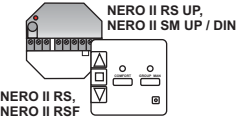
- **Den Programmiermodus des NERO II - Empfängers aktivieren:** ①
Die Taste **Programmierung** > 4 sek. betätigen.
Empfänger-Ton: periodische Pieptöne alle 2 sek.
- **Die Anmeldung der Funktionsgruppe senden:** ②
Eine beliebige Taste innerhalb der Funktionsgruppe gedrückt halten + eine beliebige Taste außerhalb dieser Funktionsgruppe **kurz betätigen**.
Empfänger-Bestätigung: **3 x Piepton**
- **Den Programmiermodus am NERO II - Empfänger verlassen:** ③
NERO II RS UP, SM UP / DIN: **Programmierung 2 x kurz** betätigen
NERO II RS / RSF: **STOP > 1 sek.** betätigen
Empfänger-Bestätigung: **2 x Piepton**
Die Programmierung ist beendet.

Abmeldung einer Funktionsgruppe an einem NERO II - Empfänger

Die Abmeldung (das Löschen aus dem Empfänger-Speicher) einer Funktionsgruppe erfolgt mit den gleichen Schritten. Lediglich beim Schritt ② muss die zweite Taste nicht kurz, sondern länger als 1 sek. betätigt werden.

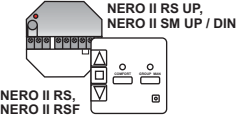
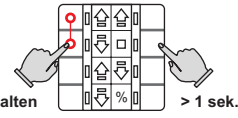
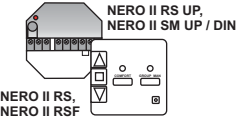
- **Den Programmiermodus des NERO II - Empfängers aktivieren:** ①
Die Taste **Programmierung** > 4 sek. betätigen.
Empfänger-Ton: periodische Pieptöne alle 2 sek.
- **Die Abmeldung der Funktionsgruppe senden:** ②
Eine beliebige Taste innerhalb der Funktionsgruppe gedrückt halten + eine beliebige Taste außerhalb dieser Funktionsgruppe **> 1 sek. betätigen**.
Empfänger-Bestätigung: **2 x langer Piepton**
- **Den Programmiermodus am NERO II - Empfänger verlassen:** ③
NERO II RS UP, SM UP / DIN: **Programmierung 2 x kurz** betätigen
NERO II RS / RSF: **STOP > 1 sek.** betätigen
Empfänger-Bestätigung: **2 x Piepton**
Die Programmierung ist beendet.



Die Anmeldung / Abmeldung weiterer konfigurierter Funktionsgruppen (auch bestehend aus 3 oder 4 Bedientasten) erfolgt identisch gemäß dem oben beschriebenen Beispiel.

Programmierung

Anmeldung einer Funktionsgruppe an mehreren NERO II - Empfängern

Diese Anmeldevariante bietet eine schnellere Alternative bei Anmeldung derselben Funktionsgruppe des Universalsenders an mehreren NERO II - Empfängern. In diesem Fall kann die Anmeldung mit einem Rundgang an mehreren NERO II - Empfängern gespeichert werden.

Der schematische Ablauf der Anmeldung:



1 Das regelmäßige Versenden der Anmeldung einer Funktionsgruppe starten.



2 Die ankommende Anmeldung an den vorgesehenen NERO II - Empfängern (einer nach dem anderen) speichern.



3 Das automatische Versenden der Anmeldung am Universalsender beenden.

Mit folgenden Programmierschritten kann beispielweise die 2-er Funktionsgruppe eines NERO II CH4, NERO II CH6 oder NERO II CH8 an einer beliebigen Anzahl der NERO II - Empfängern angemeldet werden. Dabei wird jeder NERO II - Empfänger nur einmal "besucht".

Das automatische Versenden der Funktionsgruppe-Anmeldung starten

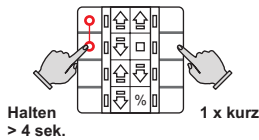

Eine beliebige Taste innerhalb der Funktionsgruppe gedrückt halten + eine beliebige Taste außerhalb der Funktionsgruppe **kurz betätigen**, dabei bleibt die erste Taste für die weiteren **> 4 sek.** weiterhin gedrückt. **1**

Ton: **schnelle Pieptöne**

Die Anmeldung der Funktionsgruppe wird automatisch regelmäßig gesendet.

Die Anmeldung am ersten NERO II - Empfänger speichern

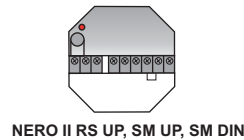

z.B. an einem NERO II RS UP / SM UP / SM DIN: Die Taste **Programmierung > 4 sek.** betätigen. (Programmierung aktivieren)
Die Taste **Programmierung > 1 sek.** betätigen. (Anmeldung speichern)
Die Taste **Programmierung 2 x kurz** betätigen. (Programmierung beenden) **2**

Die Anmeldung am zweiten NERO II - Empfänger speichern



z.B. an einer Motorsteuerung NERO II RS / NERO II RSF: Die Taste **Programmierung > 4 sek.** betätigen. (Programmierung aktivieren)
Die Taste **AUF kurz** betätigen. (Anmeldung speichern)
Die Taste **STOP > 1 sek.** betätigen. (Programmierung beenden)

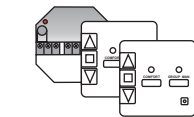

Mit den gleichen Programmierschritten die ankommende Anmeldung an den restlichen vorgesehenen NERO II - Empfängern speichern...

Das automatische Versenden der Anmeldung beenden

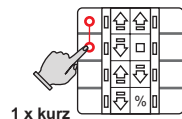

Eine beliebige Taste innerhalb der Funktionsgruppe **kurz betätigen**. **3**

Ton: **2 x Piepton**

Die Programmierung ist beendet.

Programmierung

Die Komfort-Positionen von Rollläden / Jalousien einstellen

Die beiden Komfort-Positionen sind an allen NERO II - Motorsteuerungen bereits werkseitig jeweils als Teilabsenkung bzw. Teilauffahren eingestellt. Die Änderung der vorprogrammierten Komfort-Positionen durch den Bediener erfolgt in der Regel direkt an der jeweiligen NERO II - Motorsteuerung (siehe die Bedienungsanleitung der NERO II RS / NERO II RSF). Ist die Programmierung direkt an dem NERO II - Empfänger nicht möglich (z. B. an einer im Rollladenkasten installierten NERO II RS UP) oder muss beispielsweise die gleiche Komfort-Position an mehreren Empfängern eingestellt werden, so kann diese Einstellung bei Bedarf vom Universalsender NERO II CH8 wie folgt vorgenommen werden:

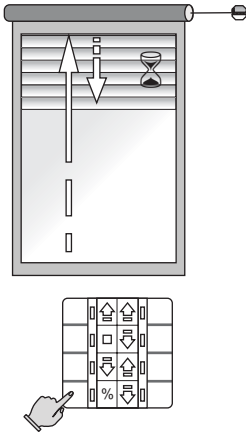

Die Komfort-Position 1 vom Universalsender aus einstellen

Die Taste **Komfort (%) > 4 sek.** betätigen.

Der an den NERO II - Empfänger angeschlossene Motor läuft kurz an.
Die Programmierung der Komfort-Position 1 des Empfängers wird aktiviert.

Die Taste **AUF > 1 sek.** betätigen.

Den Rollladen / die Jalousie in die obere Endlage fahren lassen.

Sobald die obere Endlage erreicht ist:

Die Taste **STOP kurz** betätigen und die Anlage stoppen.

Die Taste **AB > 1 sek.** betätigen.

Den Rollladen / die Jalousie bis zur gewünschten Komfort-Position absenken.

Die Taste **STOP kurz** betätigen und die Anlage stoppen.

Die Taste **Komfort (%) 2 x kurz** betätigen.

Der NERO II - Empfänger bestätigt das Ende der Programmierung.

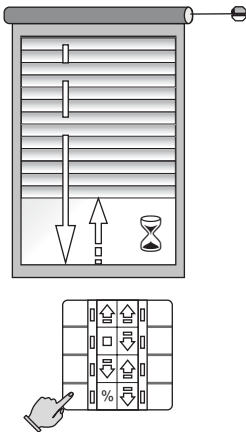

Die Komfort-Position 2 vom Universalsender aus einstellen

Die Taste **Komfort (%) > 4 sek.** betätigen.

Der an den NERO II - Empfänger angeschlossene Motor läuft kurz an.
Die Programmierung der Komfort-Position 1 des Empfängers wird aktiviert.

Die Taste **Komfort kurz** betätigen.

Die Programmierung der Komfort-Position 2 des Empfängers wird aktiviert.

Die Taste **AB > 1 sek.** betätigen.

Den Rollladen / die Jalousie in die untere Endlage fahren lassen.

Sobald die untere Endlage erreicht ist:

Die Taste **STOP kurz** betätigen und die Anlage stoppen.

Die Taste **AUF > 1 sek.** betätigen.

Den Rollladen / die Jalousie bis zur gewünschten Komfort-Position auffahren.

Die Taste **STOP kurz** betätigen und die Anlage stoppen.

Die Taste **Komfort kurz** betätigen.

Der NERO II - Empfänger bestätigt das Ende der Programmierung



HINWEIS: Das Anfahren einer bestimmten Endlage während der Programmierung von Komfort-Positionen ist nicht zwingend notwendig. Je nach Wunsch des Nutzers können beide Komfort-Positionen bei Bedarf über die obere oder untere Endlage programmiert und ausgeführt werden.



TIPP: die eventuelle "Endlagen-Wartezeiten" während der Ausführung von Komfort-Positionen lassen sich reduzieren, wenn die Befehlsdauer des Empfängers an die tatsächlich benötigte Verfahrensdauer der Anlage angepasst wird (siehe Bedienungsanleitung des Empfängers).

Programmierung

Anmeldung einer Szenario -Taste am NERO II RS / NERO II RSF

Beim Anlegen eines Szenarios wird eine Szenario-Taste des NERO II CH4, CH6 oder CH8 an jedem für dieses Szenario ausgewählten NERO II - Empfänger angemeldet. Gleichzeitig wird jedem Empfänger seine Reaktion auf die Betätigung dieser Szenario-Taste zugewiesen.

Der schematische Ablauf der Anmeldung einer Szenario - Taste

- 1** Den Programmiermodus des NERO II - Empfängers aktivieren.
- 2** Die Anmeldung der Szenario-Taste des NERO II - Universalsenders über das 230V - Stromnetz versenden. Die Szenario-Programmierung des Empfängers wird automatisch aktiviert.
- 3** Die Reaktion des Empfängers auf die Betätigung der Szenario-Taste festlegen.
- 4** Den Programmiermodus des NERO II - Empfängers verlassen

NERO II RS, NERO II RSF

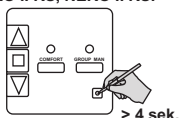

Den Programmiermodus des NERO II - Empfängers aktivieren

1

Die Taste **Programmierung > 4 sek.** betätigen.

Empfänger-Ton: periodische Pieptöne alle 2 sek.

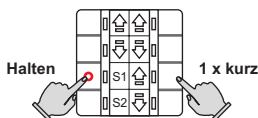

Die Anmeldung der Szenario-Taste senden

2

Die anzumeldende Szenario-Taste gedrückt halten + eine beliebige zweite Taste **kurz betätigen**.

Szenario-Programmierung des Empfängers wird aktiviert.

Empfänger-Ton: **schnelle Pieptöne** (siehe auch Hinweis unten)

NERO II RS, NERO II RSF

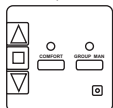

Die Reaktion des Empfängers auf die Szenario-Taste festlegen

3

Den gewünschten Schaltvorgang des NERO II - Empfängers durch die Betätigung entsprechender Bedientaste zuweisen:

Bedientaste

Zugewiesene Empfänger-Reaktion

		Auffahren / Einschalten
	< 1 sek.	STOP
	> 1 sek.	Folgeschaltung Auf-Stop-Ab-./ Ein-Aus-Ein-..
		Abfahren / Ausschalten
COMFORT	< 1 sek.	Komfort-Position 1 einnehmen
	> 1 sek.	Komfort-Position 2 einnehmen

Empfänger-Bestätigung: **3 x Piepton**

NERO II RS, NERO II RSF

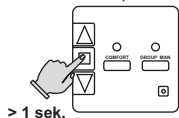

Den Programmiermodus des NERO II - Empfängers verlassen

4

Die Taste **STOP > 1 sek.** betätigen.

Empfänger-Bestätigung: **2 x Piepton**

Die Programmierung ist beendet.



Wurde die Szenario-Taste am Empfänger bereits angemeldet, gibt der Empfänger beim Schritt 2 anstatt schnellen Pieptöne einen langen Piepton. Um dieser Szenario-Taste einen anderen Schaltvorgang zuzuweisen, muß die Szenario-Taste erst am Empfänger abgemeldet werden.

Programmierung

Anmeldung einer Szenario - Taste am NERO II RS UP oder NERO II SM UP / SM DIN

Die Zuordnung der Reaktion des Unterputz-Empfängers erfolgt in diesem Fall durch Versenden des entsprechenden Schaltbefehls von einem der bereits angemeldeten NERO II - Sender, z.B. aus einer angemeldeten Gruppe der NERO II - Zentrale, von einer Gruppensteuerung NERO II RS / RSF, von einem anderen Universalsender oder von demselben Universalsender, falls dieser über die angemeldeten Tasten gewünschter Funktionalität verfügt.

Der schematische Ablauf der Anmeldung einer Szenario - Taste

- 1 Den Programmiermodus des NERO II - Empfängers aktivieren.
- 2 Die Anmeldung der Szenario-Taste des NERO II - Universalsenders über das 230V - Stromnetz versenden. Die Szenario-Programmierung des Empfängers wird automatisch aktiviert.
- 3 Die gewünschte Reaktion des Empfängers als Fernbefehl von einem angemeldeten NERO II - Sender zuweisen (AUF/AN, AB/AUS, STOP, Folgeschaltung, Komfort 1, Komfort 2).
- 4 Den Programmiermodus des NERO II - Empfängers verlassen.

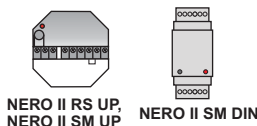

Den Programmiermodus des NERO II - Empfängers aktivieren:

Die Taste **Programmierung** > 4 sek. betätigen.

Empfänger-Ton: periodische Pieptöne alle 2 sek.

1

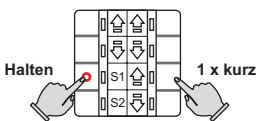

Die Anmeldung der Szenario-Taste senden

Die anzumeldende Szenario-Taste gedrückt halten + eine beliebige zweite Taste **kurz betätigen**.

Szenario-Programmierung des Empfängers wird aktiviert.

Empfänger-Ton: **schnelle Pieptöne**

2

NERO II Zentrale

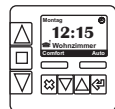

NERO II RS / RSF

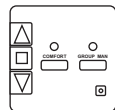

NERO II CH4 / CH6 / CH8

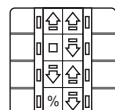

Die Reaktion des Empfängers durch die Betätigung der Bedientasten eines bereits angelernten NERO II - Senders zuweisen, z.B:

Bedientaste



Zugewiesene Empfänger-Reaktion

Auffahren / Einschalten



< 1 sek.

STOP

> 1 sek.

Folgeschaltung Auf-Stop-Ab-/ Ein-Aus-Ein..



Abfahren / Ausschalten



COMFORT < 1 sek.

Komfort-Position 1 einnehmen

> 1 sek.

Komfort-Position 2 einnehmen

Empfänger-Bestätigung: **3 x Piepton**

3

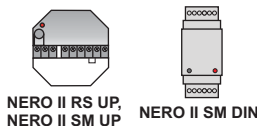

Den Programmiermodus des NERO II - Empfängers verlassen:

Die Taste **Programmierung** 2 x kurz betätigen.

Empfänger-Bestätigung: **2 x Piepton**. Die Programmierung ist beendet.

4

Programmierung

Abmeldung einer Szenario - Taste am NERO II - Empfänger

Die Abmeldung (das Löschen aus dem Empfänger-Speicher) einer Szenario -Taste kann jederzeit durchgeführt werden. Nach der Abmeldung reagiert der NERO II - Empfänger auf die Fernbefehle dieser Taste nicht mehr. Zu einem späterem Zeitpunkt kann diese Szenario-Taste, wie vorher beschrieben, erneut angemeldet werden, z.B. um den NERO II - Empfänger in ein anderes Schaltszenario einzubeziehen.

Der schematische Ablauf der Abmeldung einer Szenario - Taste

- 1 Den Programmiermodus des NERO II - Empfängers aktivieren.
- 2 Die Abmeldung der Szenario-Taste des Universalsenders senden.
Die Anmeldung der Szenario-Taste wird aus dem Speicher des Empfängers gelöscht.
- 3 Den Programmiermodus des NERO II - Empfängers verlassen

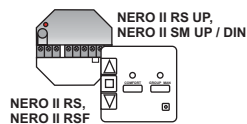

Den Programmiermodus des NERO II - Empfängers aktivieren:

1

Die Taste **Programmierung** > **4 sek.** betätigen.
Empfänger-Ton: periodische Pieptöne alle 2 sek.

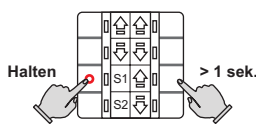

Die Abmeldung der Szenario-Taste senden

2

Die abzumeldende Szenario-Taste gedrückt halten
+ eine beliebige zweite Taste > **1 sek.** betätigen.
Empfänger-Bestätigung: **2 x langer Piepton**

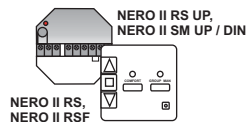

Den Programmiermodus am NERO II - Empfänger verlassen:

3

NERO II RS UP, SM UP / DIN: **Programmierung 2 x kurz** betätigen
NERO II RS / RSF: **STOP > 1 sek.** betätigen
Empfänger-Bestätigung: **2 x Piepton**
Die Programmierung ist beendet.

Wichtiger Hinweis zur Verwendung der Schaltszenarien:

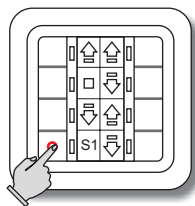

Die Ausführung eines Schaltszenarios ist nicht umkehrbar, d.h. eine wiederholte Betätigung der Szenario-Taste führt nicht zur Wiederherstellung der ursprünglichen Zustände ferngesteuerter Anlagen.

Die einzelnen NERO II - Empfänger und die entsprechenden Anlagen können mit Hilfe weiterer NERO II - Sender, Funktionsgruppen der Universalsender oder direkt mit den Bedientasten jeweiliger Empfänger individuell jederzeit gesteuert werden.

Bei einer späteren Betätigung der Szenario-Taste wird erneut die exakte Umgebung eingestellt, die bei der Programmierung des Szenarios festgelegt wurde.

Programmierung

Funktionsweise der Hintergrundbeleuchtung einstellen

Die Funktionsweise der Hintergrundbeleuchtung des Senders kann vom Bediener jederzeit eingestellt bzw. geändert werden. Dem Bediener stehen drei möglichen Varianten der Hintergrundbeleuchtung zur Verfügung:

Varianten der Hintergrundbeleuchtung:

- 1 Die Hintergrundbeleuchtung ist ausgeschaltet.
- 2 Die Hintergrundbeleuchtung ist eingeschaltet.
- 3 Dynamische Hintergrundbeleuchtung: die Hintergrundbeleuchtung wird nach Betätigung einer Taste eingeschaltet und 10 sek. später auf ein Minimum reduziert (Werkseinstellung).

Die Funktionsweise der Hintergrundbeleuchtung ändern

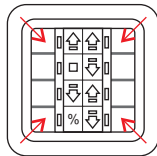

Die Programmierung aktivieren

Die 4 Ecktasten **> 4 sek.** betätigen.

Die Tasten-LED's blinken gruppenweise entsprechend der konfigurierten Funktionsgruppen.

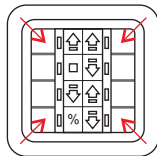

Einstellung der Hintergrundbeleuchtung aktivieren

Die 4 Ecktasten **kurz** betätigen.

Alle Tasten blinken zusammen. Der Blinkmuster zeigt die aktuell eingestellte Funktionsweise der Hintergrundbeleuchtung an:

Blinkmuster	Hintergrundbeleuchtung
periodisch 1 x fach	Ausgeschaltet
periodisch 2 x fach	Eingeschaltet
periodisch 3 x fach	Dynamisch (Werkseinstellung)

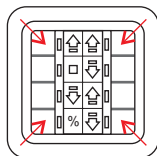

Die gewünschte Funktionsweise wählen

Die 4 Ecktasten **> 1 sek.** (Bei Bedarf mehrmals) betätigen.

Durch wiederholte Betätigungen der Ecktasten **> 1 sek.** bis zu gewünschten Funktionsweise (laut dem Blinkmuster) durchschalten.

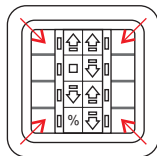

Die Programmierung beenden

Die 4 Ecktasten **1 x kurz** betätigen.

2 x Piepton bestätigt das Ende der Programmierung.

Teil 2:

optionale Funktionen und Fernprogrammierung

Die auf den folgenden Seiten beschriebenen Vorgänge sind für die Bedienung, Inbetriebnahme oder Programmierung der Anlage nicht unbedingt notwendig. Viel mehr stellen sie die alternativen bzw. zusätzlichen Möglichkeiten für die An-/Abmeldung der Sender dar, die in bestimmten Situationen helfen können, die Installations- bzw. die Zeitaufwand erheblich zu reduzieren.

Eine der grundlegenden Eigenschaften des NERO II - Systems besteht darin, dass der Programmiermodus der Empfänger von angemeldeten Sendern aktiviert und wieder verlassen werden kann. Dem entsprechend können weitere Sender ohne den Zugang zu Empfängern angemeldet bzw. gelöscht werden.

Das sind beispielsweise die üblichen Situationen, in denen die Fernanmeldung / Fernanmeldung effektiv genutzt werden kann:

- Anmeldung / Abmeldung der NERO II - Sender an den Empfängern, die schwer zugänglich installiert sind (z.B. im Rollladenkasten, in einer Unterputz-Installationsdose etc.).
- Schnelle Anmeldung / Abmeldung der Sender an allen Empfängern einer Steuerungsgruppe gleichzeitig.
- Einstellung der gleichen Komfort-Positionen an allen Empfängern einer Steuerungsgruppe (z. B. für alle Rollläden einer Fassade / eines Zimmers).
- Anlegen von den gleichen Schaltszenarien an allen Empfängern einer Steuerungsgruppe.

Fernprogrammierung

Fernanmeldung neuer NERO II - Sender mit Hilfe eines angelernten Universalsenders

Die optionale Fernanmeldung / Fernabmeldung der NERO II -Sender bietet in vielen Fällen eine weitere sinnvolle Alternative zu den vorher beschriebenen An- / Abmeldeverfahren. Diese Option ermöglicht eine schnelle Nachrüstung einer bestehenden NERO II - Installation mit neuen NERO II - Sendern, besonders dann, wenn die entsprechenden NERO II - Empfänger schwer zugänglich platziert sind (wie z.B. die im Rollladenkasten oder in einer Abzweigdose installierten Universalsteuerungen NERO II RS UP). Auch die gleichzeitige Anmeldung eines neuen NERO II - Senders an allen Empfängern einer bestehenden NERO II - Gruppe kann damit schnell realisiert werden. Der größte Vorteil bei der Fernanmeldung besteht darin, daß ein direkter Zugang zu den bereits installierten Steuerungen nicht notwendig ist.

Die Reihenfolge der Programmierschritte bei der Fernanmeldung:

- 1** Den Programmiermodus des NERO II - Empfängers / aller Empfänger einer Gruppe von einem vorhandenen, bereits angelernten NERO II - Sender aus aktivieren.
- 2** Die Anmeldung eines zweiten, neuen NERO II - Senders über das 230V - Stromnetz versenden. Die Anmeldung wird an allen aktivierten NERO II - Empfängern automatisch gespeichert.
- 3** Den Programmiermodus der Empfänger vom ersten NERO II - Sender aus beenden.

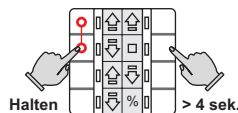

Den Programmiermodus aller NERO II - Empfänger einer Gruppe vom bereits angelernten Universalsender aus aktivieren

1

Eine beliebige Taste innerhalb der Funktionsgruppe gedrückt halten + eine beliebige Taste außerhalb der Funktionsgruppe **> 4 sek. betätigen.**

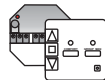

Der Programmiermodus aller Empfänger dieser Gruppe wird aktiviert.

Empfänger-Ton: periodische Pieptöne alle 2 sek.

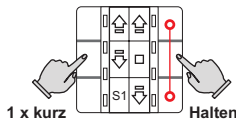

Die Anmeldung eines neuen NERO II - Senders senden,

2A

z.B. einer 3-er Funktionsgruppe eines neuen NERO II CH6:

Eine beliebige Taste der neuen Funktionsgruppe gedrückt halten + eine beliebige Taste außerhalb dieser Funktionsgruppe **kurz betätigen.**

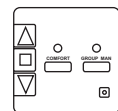

NERO II RS, NERO II RSF

z.B. einer Gruppensteuerung NERO II RS / NERO II RSF:

2B

Die Taste **GROUP MAN > 4 sek.** betätigen (Programmierung aktivieren)

Die Taste **AUF kurz** betätigen (Anmeldung senden)

Die Taste **STOP > 1 sek.** betätigen (Programmierung verlassen)

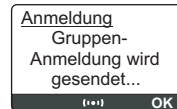

z.B. einer Steuerungsgruppe "Küche" der NERO II - Zentrale:

2C

Menüpunkt **Gruppen/Küche/Anmelden** wählen (Programmierung aktivieren)

Die Taste **AUF kurz** betätigen (Anmeldung senden)

Die Taste **OK kurz** betätigen (Programmierung verlassen)

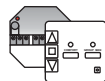

Das Speichern der neuen Anmeldung wird von allen aktivierten NERO II - Empfängern bestätigt.

Empfänger-Bestätigung: **3 x Piepton**

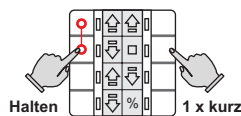

Den Programmiermodus aller aktivierten NERO II - Empfänger vom ersten Universalsender aus beenden

3

Eine Taste innerhalb der Funktionsgruppe gedrückt halten + eine beliebige Taste außerhalb dieser Funktionsgruppe **kurz betätigen.**

Empfänger-Bestätigung: **2 x Piepton.** Die Programmierung ist beendet.

Fernprogrammierung

Fernabmeldung NERO II - Sender mit Hilfe eines angelernten Universalsenders

Die Fernabmeldung (das Löschen) eines NERO II - Senders an einem NERO II - Empfänger oder an allen Empfängern einer Gruppe erfolgt ähnlich der Fernanmeldung. Lediglich beim Schritt **2** wird anstatt einer Anmeldung die Abmeldung des jeweiligen NERO II - Senders gesendet.

Die Reihenfolge der Programmierschritte bei der Fernabmeldung:

- 1** Den Programmiermodus des NERO II - Empfängers / aller Empfänger einer Gruppe mit Hilfe eines angemeldeten NERO II -Senders aktivieren.
- 2** Die Abmeldung des zu löschenden NERO II - Senders über das 230V - Stromnetz versenden. Alle aktivierten NERO II - Empfänger löschen die Anmeldung aus dem eigenen Speicher.
- 3** Den Programmiermodus der Empfänger vom ersten NERO II - Sender aus beenden.

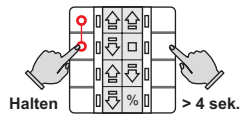

Den Programmiermodus aller NERO II - Empfänger einer Gruppe vom bereits angelernten Universalsender aus aktivieren

1

Eine beliebige Taste innerhalb der Funktionsgruppe gedrückt halten + eine beliebige Taste außerhalb der Funktionsgruppe **> 4 sek. betätigen.**

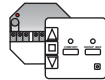

Der Programmiermodus aller Empfänger dieser Gruppe wird aktiviert.

Empfänger-Ton: periodische Pieptöne alle 2 sek.

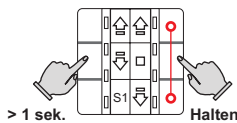

Die Abmeldung eines zu löschenden NERO II - Senders senden.

2A

z.B. einer 3-er Funktionsgruppe eines NERO II Sz6:

Eine beliebige Taste der zu löschenden Funktionsgruppe gedrückt halten + eine beliebige Taste außerhalb dieser Funktionsgruppe **> 1 sek. betätigen.**

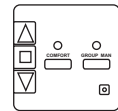

NERO II RS, NERO II RSF

z.B. einer Gruppensteuerung NERO II RS / NERO II RSF:

2B

Die Taste **GROUP MAN > 4 sek.** betätigen (Programmierung aktivieren)

Die Taste **AB > 1 sek.** betätigen (Abmeldung senden)

Die Taste **STOP > 1 sek.** betätigen (Programmierung verlassen)

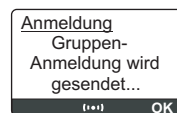

z.B. einer Steuerungsgruppe "Küche" der NERO II - Zentrale:

2C

Menüpunkt **Gruppen/Küche/Anmelden** wählen (Programmierung aktivieren)

Die Taste **AB > 1 sek.** betätigen (Abmeldung senden)

Die Taste **OK kurz** betätigen (Programmierung verlassen)

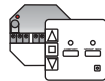

Das Löschen der jeweiligen Anmeldung wird von allen aktivierten NERO II - Empfängern bestätigt.

Empfänger-Bestätigung: **1 x langer Piepton**

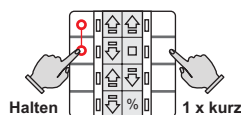

Den Programmiermodus aller aktivierten NERO II - Empfänger vom ersten Universalsender aus beenden

3

Eine Taste innerhalb der Funktionsgruppe gedrückt halten + eine beliebige Taste außerhalb dieser Funktionsgruppe **kurz betätigen.**

Empfänger-Bestätigung: **2 x Piepton.** Die Programmierung ist beendet.

Fernprogrammierung

Fernanmeldung des Universalsenders mit Hilfe anderer angelernten NERO II - Sender

In diesem praktischen Beispiel wird ein bestehendes NERO II - System mit einem NERO II - Universalsender nachgerüstet. Die Fernaktivierung der NERO II - Empfänger übernimmt in diesem Fall einer der bestehenden, angemeldeten NERO II - Sendern (NERO II Zentrale, NERO II RS oder NERO II RSF).

Der schematische Ablauf dieser Fernanmeldung-Variante:

- 1 Den Programmiermodus des NERO II - Empfängers / aller NERO II - Empfänger einer Gruppe von einem vorhandenen, bereits angelernten NERO II - Sender aus aktivieren.
- 2 Die Anmeldung einer Funktionsgruppe des neuen Universalsenders senden. Die Anmeldung wird an den aktivierten Empfängern gespeichert.
- 3 Den Programmiermodus der Empfänger vom ersten NERO II - Sender aus beenden.

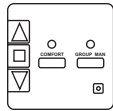

NERO II RS, NERO II RSF

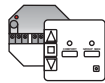
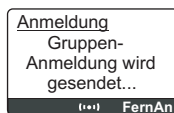

Den Programmiermodus aller NERO II - Empfänger einer Gruppe vom bereits angelernten NERO II - Sender aus aktivieren.

z.B. von einer Gruppensteuerung NERO II RS / NERO II RSF:

1A

Die Taste **GROUP MAN > 4 sek.** betätigen (Programmierung starten)
Die Taste **GROUP MAN kurz** betätigen (die Empfänger aktivieren)

z.B. aus einer Gruppe (z.B. "Südfassade") der NERO II - Zentrale:

1B

Menüpunkt "**Gruppen / Südfassade / Anmelden**" wählen und die Soft-Taste "**FernAn**" **kurz** betätigen (die Option muss unter "Einstellungen / Optional / Erweiterte Einstellungen / Fernwartung" freigeschaltet sein).

Die NERO II - Empfänger bestätigen den Eingang in Programmiermodus.

Empfänger-Ton: periodische Pieptöne alle 2 sek.

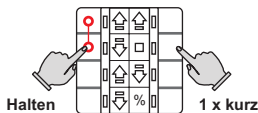

Halten 1 x kurz

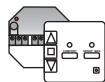

Die Anmeldung einer Funktionsgruppe des Universalsenders senden

Eine beliebige Taste innerhalb der Funktionsgruppe gedrückt halten + eine beliebige Taste außerhalb dieser Funktionsgruppe **kurz betätigen**.

2

Das Speichern der Anmeldung wird von allen aktivierten NERO II - Empfängern bestätigt.

Empfänger-Bestätigung: **3 x Piepton**

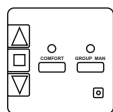

NERO II RS, NERO II RSF

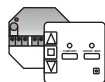

Den Programmiermodus der aktivierten NERO II - Empfänger beenden.

z.B. von einer Gruppensteuerung NERO II RS / NERO II RSF:

3A

Die Taste **GROUP MAN kurz** betätigen (die Empfänger schließen)
Die Taste **STOP > 1 sek.** betätigen (die Programmierung verlassen)

z.B. aus einer Gruppe (z.B. "Südfassade") der NERO II - Zentrale:

3B

Die Soft-Taste "**FernAus**" **kurz** betätigen (die Empfänger schließen und die Programmierung verlassen).

Die NERO II - Empfänger bestätigen das Ende der Programmierung.

Empfänger-Bestätigung: **2 x Piepton**

Fernprogrammierung

Fernabmeldung des Universalsenders mit Hilfe anderer angelernten NERO II - Sender

Die Fernabmeldung (das Löschen) eines NERO II - Universalsenders an NERO II - Empfängern erfolgt ähnlich der Fernanmeldung. Lediglich beim Schritt **2** wird anstatt einer Anmeldung die Abmeldung des Universalsenders bzw. einer seiner Funktionsgruppen gesendet.

Der schematische Ablauf dieser Fernabmeldung-Variante:

- 1** Den Programmiermodus des NERO II - Empfängers / aller NERO II - Empfänger einer Gruppe von einem vorhandenen, bereits angelernten NERO II - Sender aus aktivieren.
- 2** Die Abmeldung der zu löschenden Funktionsgruppe des NERO II - Universalsenders über das 230V - Stromnetz versenden. Die Anmeldung wird an allen aktivierten Empfängern gelöscht.
- 3** Den Programmiermodus der Empfänger vom ersten NERO II - Sender aus beenden.

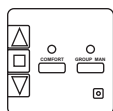

NERO II RS, NERO II RSF

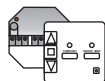
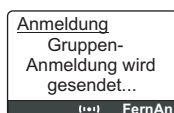

Den Programmiermodus aller NERO II - Empfänger einer Gruppe vom bereits angelernten NERO II - Sender aus aktivieren.

z.B. von einer Gruppensteuerung NERO II RS / NERO II RSF:

1A

Die Taste **GROUP MAN** > 4 sek. betätigen (Programmierung starten)

Die Taste **GROUP MAN** kurz betätigen (die Empfänger aktivieren)

z.B. aus einer Gruppe (z.B. "Südfassade") der NERO II - Zentrale:

1B

Menüpunkt "**Gruppen / Südfassade / Anmelden**" wählen und die Soft-Taste "**FernAn**" kurz betätigen (die Option muss unter "Einstellungen / Optional / Erweiterte Einstellungen / Fernwartung" freigeschaltet sein).

Die NERO II - Empfänger bestätigen den Eingang in Programmiermodus.

Empfänger-Ton: periodische Pieptöne alle 2 sek.

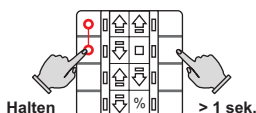

Halten > 1 sek.

Die Abmeldung der zu löschenden Funktionsgruppe senden

2

Eine beliebige Taste der zu löschenden Funktionsgruppe gedrückt halten + eine beliebige Taste außerhalb dieser Funktionsgruppe > 1 sek. betätigen.

Das Löschen der jeweiligen Anmeldung wird von allen aktivierten NERO II - Empfängern bestätigt.

Empfänger-Bestätigung: **2 x langer Piepton**

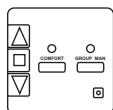

NERO II RS, NERO II RSF

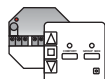
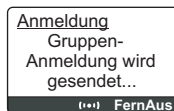

Den Programmiermodus der aktivierten NERO II - Empfängern beenden

z.B. von einer Gruppensteuerung NERO II RS / NERO II RSF:

3A

Die Taste **GROUP MAN** kurz betätigen (die Empfänger schließen)

Die Taste **STOP** > 1 sek. betätigen (die Programmierung verlassen)

z.B. aus einer Gruppe (z.B. "Südfassade") der NERO II - Zentrale:

3B

Die Soft-Taste "**FernAus**" kurz betätigen (die Empfänger schließen und die Programmierung verlassen).

Die NERO II - Empfänger bestätigen das Ende der Programmierung.

Empfänger-Bestätigung: **2 x Piepton**

Fernprogrammierung

Fernanmeldung einer Szenario - Taste an einem NERO II - Empfänger

Der schematische Ablauf der Fernanmeldung einer Szenario - Taste:

- 1 Den Programmiermodus des NERO II - Empfängers / aller NERO II - Empfänger einer Gruppe von einem bereits angelernten NERO II - Sender aus aktivieren.
- 2 Die Anmeldung der Szenario-Taste des NERO II - Universalsenders senden. Die Szenario-Programmierung des Empfängers wird automatisch aktiviert.
- 3 Die gewünschte Reaktion des Empfängers (AUF/AN, AB/AUS, STOP, Komfort 1, Komfort 2 oder die Folgeschaltung AUF-STOP-AB-STOP / EIN-AUS-EIN-AUS..) durch die Betätigung der entsprechenden Bedientaste des angelernten NERO II - Senders zuweisen.
- 4 Den Programmiermodus des NERO II - Empfängers / aller NERO II - Empfänger einer Gruppe vom gleichen angelernten NERO II - Sender beenden.

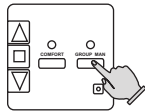

NERO II RS, NERO II RSF

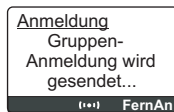

Den Programmiermodus des NERO II-Empfängers / aller Empfänger einer Gruppe vom angelernten NERO II - Sender aus aktivieren,

z.B. von einer Gruppensteuerung NERO II RS / NERO II RSF:

1A

Die Taste **GROUP MAN > 4 sek.** betätigen (Programmierung starten)
Die Taste **GROUP MAN kurz** betätigen (die Empfänger aktivieren)

z.B. aus einer Gruppe (z.B. "Südfassade") der NERO II - Zentrale:

1B

Den Menü-Punkt "**Gruppen / Südfassade / Anmelden**" wählen und die Soft-Taste "**FernAn**" **kurz** betätigen (die Option muss unter "Einstellungen / Optional / Erweiterte Einstellungen / Fernwartung" freigeschaltet sein).

z.B. aus einer angemeldeten 4-er Funktionsgruppe des Universalsenders:

1C

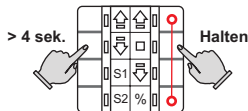

Eine beliebige Taste innerhalb der Funktionsgruppe gedrückt halten + eine beliebige Taste außerhalb der Funktionsgruppe **> 4 sek. betätigen.**

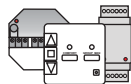

Die NERO II - Empfänger bestätigen den Eingang in Programmiermodus.

Empfänger-Ton: periodische Pieptöne alle 2 sek.

Die Anmeldung der Szenario-Taste senden

2

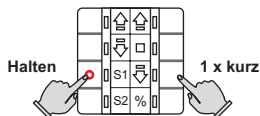

Die anzumeldende Szenario-Taste gedrückt halten + eine beliebige zweite Taste **kurz betätigen.**

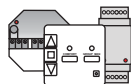

Szenario-Programmierung des Empfängers / der Empfänger wird aktiviert.

Empfänger-Ton: **schnelle Pieptöne**

Fernprogrammierung

Fernanmeldung einer Szenario - Taste an einem NERO II - Empfänger

NERO II Zentrale

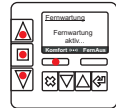

NERO II RS / RSF

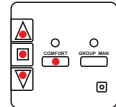

NERO II CH4 / CH6 / CH8

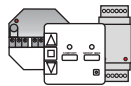
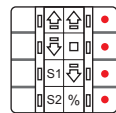

Die Reaktion des Empfängers durch die Betätigung der entsprechenden Bedientaste des angelernten NERO II - Senders zuweisen, z.B:

3

Bedientaste



Zugewiesene Empfänger-Reaktion

Auffahren / Einschalten



< 1 sek.

STOP

> 1 sek.

Folgeschaltung Auf-Stop-Ab-./ Ein-Aus-Ein-..



Abfahren / Ausschalten

COMFORT

< 1 sek.

Komfort-Position 1 einnehmen

> 1 sek.

Komfort-Position 2 einnehmen

Szenario-Anmeldung wird an allen aktivierten Empfängern gespeichert.

Empfänger-Bestätigung: **3 x Piepton**

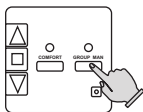

NERO II RS, NERO II RSF

Den Programmiermodus des NERO II - Empfängers vom gleichen angelernten NERO II - Sender aus beenden.

4A

z.B. von der Gruppensteuerung NERO II RS / NERO II RSF:

Die Taste **GROUP MAN** **kurz** betätigen (Fernprogrammierung verlassen)

Die Taste **STOP** **> 1 sek.** betätigen (Programmierung beenden)

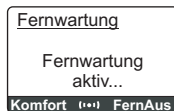

z.B. von der NERO II - Zentrale:

4B

Die Soft-Taste "**FernAus**" **kurz** betätigen.

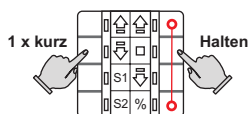

z.B. aus der gleichen Funktionsgruppe des Universalsenders:

4C

Eine beliebige Taste innerhalb der Funktionsgruppe gedrückt halten + eine beliebige Taste außerhalb der Funktionsgruppe **kurz betätigen**.

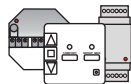

Der Programmiermodus aller aktivierten NERO II - Empfänger wird beendet.

Empfänger-Bestätigung: **2 x Piepton**.

Fernprogrammierung

Fernabmeldung einer Szenario - Taste an einem NERO II - Empfänger

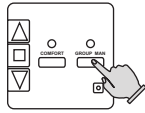

NERO II RS, NERO II RSF

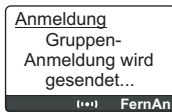

Den Programmiermodus des NERO II- Empfängers / aller Empfänger einer Gruppe vom angelernten NERO II - Sender aus aktivieren,

z.B. von einer Gruppensteuerung NERO II RS / NERO II RSF:

1A

Die Taste **GROUP MAN** > **4 sek.** betätigen (Programmierung starten)

Die Taste **GROUP MAN** **kurz** betätigen (die Empfänger aktivieren)

z.B. aus einer Gruppe (z.B. "Südfassade") der NERO II - Zentrale:

1B

Den Menü-Punkt "**Gruppen / Südfassade / Anmelden**" wählen und die Soft-Taste "**FernAn**" **kurz** betätigen (die Option muss unter "Einstellungen / Optional / Erweiterte Einstellungen / Fernwartung" freigeschaltet sein).

z.B. aus einer angemeldeten 4-er Funktionsgruppe des Universalsenders:

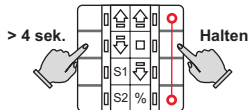

1C

Eine beliebige Taste innerhalb der Funktionsgruppe gedrückt halten + eine beliebige Taste außerhalb der Funktionsgruppe > **4 sek. betätigen.**

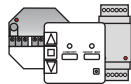

Die NERO II - Empfänger bestätigen den Eingang in Programmiermodus.

Empfänger-Ton: periodische Pieptöne alle 2 sek.

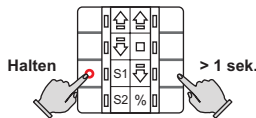

Die Abmeldung der Szenario-Taste senden

2

Die abzumeldende Szenario-Taste gedrückt halten + eine beliebige zweite Taste > **1 sek. betätigen.**

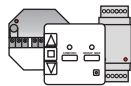

Die aktivierten NERO II - Empfänger bestätigen das Löschen der Szenario-Taste aus eigenem Speicher.

Empfänger-Bestätigung: **2 x langer Piepton**

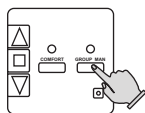

NERO II RS, NERO II RSF



Den Programmiermodus des NERO II - Empfängers vom gleichen angelernten NERO II - Sender aus beenden,

3A

z.B. von der Gruppensteuerung NERO II RS / NERO II RSF:

Die Taste **GROUP MAN** **kurz** betätigen (Fernprogrammierung verlassen)

Die Taste **STOP** > **1 sek.** betätigen (Programmierung beenden)

z.B. von der NERO II - Zentrale:

3B

Die Soft-Taste "**FernAus**" **kurz** betätigen.

z.B. aus der gleichen Funktionsgruppe des Universalsenders:

3C

Eine beliebige Taste innerhalb der Funktionsgruppe gedrückt halten + eine beliebige Taste außerhalb der Funktionsgruppe **kurz betätigen.**

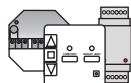
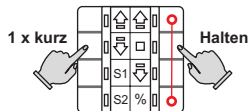

Der Programmiermodus aller aktivierten NERO II - Empfänger wird beendet.

Empfänger-Bestätigung: **2 x Piepton.**

Fernprogrammierung

Das Fernlöschn aller anderen Sender aus dem Speicher der NERO II - Empfänger

Durch die Fernaktivierung der NERO II - Empfänger vom Universalsender aus können bei Bedarf alle andere Sender (einschließlich aller anderen Funktionsgruppen / Szenario-Tasten desselben Universalsenders und eventuell angemeldeter Funksender, wie z.B. an NERO II RSF) aus dem Speicher der Empfänger gelöscht werden. Dabei wird die Funktionsgruppe oder Szenario-Taste, die für die Fernaktivierung der NERO II - Empfänger eingesetzt wurde, nicht gelöscht. Dank dieser Schutz-Option bleibt dem Bediener die Möglichkeit erhalten, den Empfänger zu bedienen, den Programmiermodus zu aktivieren und die neuen Sender ohne den direkten Zugang zum Empfänger anzumelden. **Ausnahmslos alle angemeldeten Sender können nur manuell am jeweiligen Empfänger gelöscht werden!**

Den Programmiermodus des NERO II - Empfängers / aller Empfänger einer Gruppe vom Universalsender aus aktivieren,

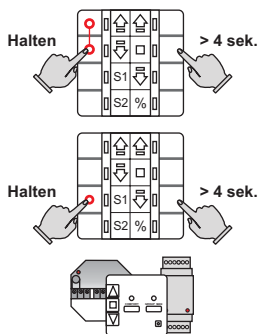

z.B. aus einer angemeldeten 2-er Funktionsgruppe des Universalsenders:

Eine beliebige Taste innerhalb der Funktionsgruppe gedrückt halten + eine beliebige Taste außerhalb der Funktionsgruppe **> 4 sek. betätigen.** **1A**

z.B. mit Hilfe einer angemeldeten Szenario-Taste:

Die angemeldete Szenario-Taste gedrückt halten + eine beliebige Taste **> 4 sek. betätigen.** **1B**

Die NERO II - Empfänger bestätigen den Eingang in Programmiermodus.

Empfänger-Ton: periodische Pieptöne alle 2 sek.

Das Löschn aller anderen NERO II - Sender aus dem Speicher der aktivierten NERO II - Empfänger veranlassen,

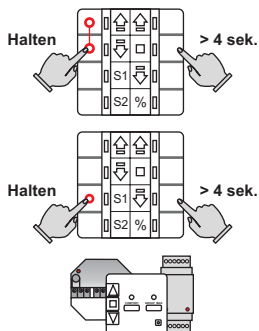

z.B. aus einer angemeldeten 2-er Funktionsgruppe des Universalsenders:

Eine beliebige Taste innerhalb der Funktionsgruppe gedrückt halten + eine beliebige Taste außerhalb der Funktionsgruppe **> 4 sek. betätigen.** **2A**

z.B. mit Hilfe der angemeldeten Szenario-Taste:

Die angemeldete Szenario-Taste gedrückt halten + eine beliebige Taste **> 4 sek. betätigen.** **2B**

Die aktivierten NERO II - Empfänger bestätigen das Löschn aller anderen NERO II - Sender aus eigenem Speicher.

Empfänger-Bestätigung: **2 x langer Piepton**

Den Programmiermodus der aktivierten Empfänger beenden,

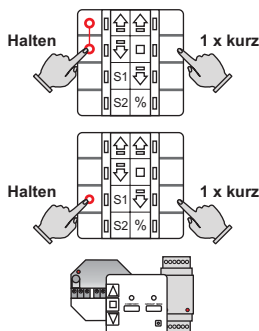

z.B. aus einer angemeldeten 2-er Funktionsgruppe des Universalsenders:

Eine beliebige Taste innerhalb der Funktionsgruppe gedrückt halten + eine beliebige Taste außerhalb der Funktionsgruppe **kurz betätigen.** **3A**

z.B. mit Hilfe der angemeldeten Szenario-Taste:





































Die angemeldete Szenario-Taste gedrückt halten + eine beliebige Taste **kurz betätigen.** **3B**









Der Programmiermodus aller aktivierten NERO II - Empfänger wird beendet.







Empfänger-Bestätigung: **2 x Piepton.**





Beschriftungsmuster für NERO II CH8, CH6, CH4



Beschriftungsmuster für NERO II CH8





























✂			✂			✂			✂			✂			✂		
																	
											S1						
	%	%		%	S1		%			%	S2		S1	S2		S1	

✂				
				

✂				S1
				S2

✂			S1	S2
			S3	S4

✂		S1	S2	S3
		S4	S5	S6

✂			✂			✂			✂		S1	✂			S1	S2	
											S2				S3	S4	
		S1						S1			S3			S1	S2	S5	S6
	S2	S3						S2			S4			S3	S4	S7	S8

Beschriftungsmuster für NERO II CH8, CH6, CH4

Beschriftungsmuster für NERO II CH6

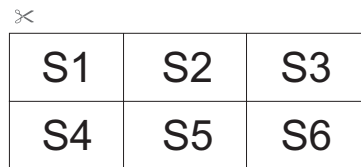
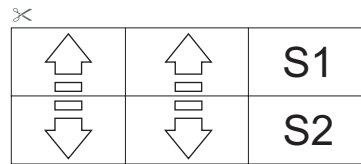
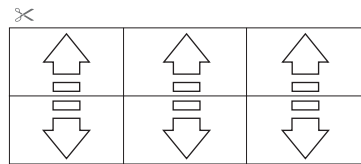
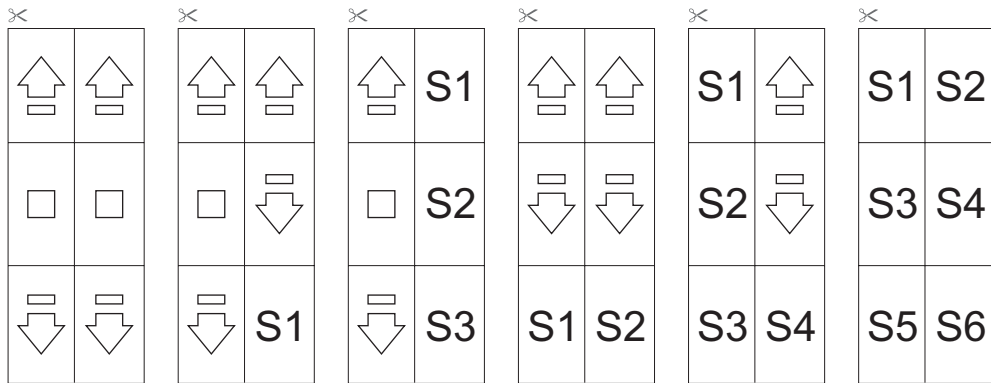

Beschriftungsmuster für NERO II CH4

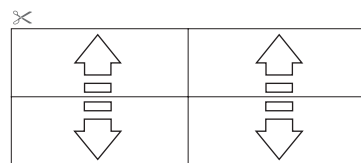
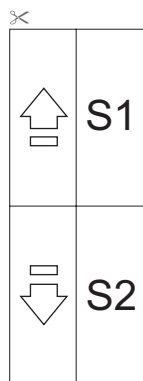
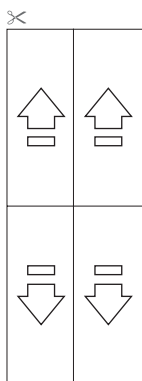

Ihr Fachbetrieb in Ihrer Nähe:



inprojal
elektrosysteme gmbh
Auf dem Schüffel 1
58513 Lüdenscheid

Tel. +49 (0)2351/6633-300
fax +49 (0)2351/6633-330

info@inprojal.de
www.inprojal.de

Rev. 4.0 G