

# NERO II RS UPM - Powerline-Universalsteuerung

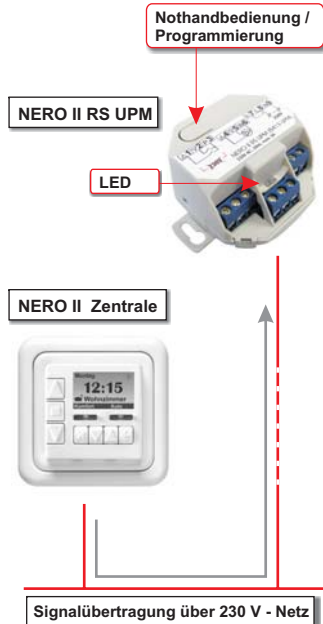

Die Universalsteuerung **NERO II RS UPM** ist eine komfortable und sichere Lösung zur Fernsteuerung von Sonnenschutzanlagen (wie Rollläden, Markisen, Jalousien) und Torantrieben. Sie ist geeignet zur Fernschaltung von Steckdosen, Licht (Glühlampen bis max. 400W) und weiteren vergleichbaren Anlagen. Die NERO II RS UPM - Module kommunizieren mit einer NERO II Zentrale über das bereits vorhandene 230V-Stromnetz ("Powerline"). Dementsprechend ist ein Verlegen von Ring- /BUS- oder Steuerleitungen nicht erforderlich. Eine sichere und störunanfällige Signalübertragung über das 230V - Netz ermöglicht eine zuverlässige Funktion des NERO II - Systems auch an Objekten, bei denen auf Grund der örtlichen Gegebenheiten der Einsatz von Funk- oder Bussystemen nicht möglich oder nicht erwünscht ist.

## Technische Daten

Versorgungsspannung: 230V/50Hz (+10% / -15%)  
 Schaltspannung: 230V AC (auch potentialfrei)  
 Schaltvermögen: max. 5A (cos phi=1), 2A (cos phi=0,4)  
 Stromaufnahme: bis 10 mA  
 Temperaturbereich: -20°C bis +45°C  
 Schutzgrad: IP 20  
 Abmessungen: 51 x 51 x 30mm, max. Ø 57mm.  
 Konformität: CE (EN 50065, EN 60730)  
 Einbau: in tiefe 60mm - Schalterdose oder in eine AP-Abzweigdose



Technische Änderungen sind dem Hersteller vorbehalten.

## Funktionsmerkmale:

- Empfang der Fernsteuerbefehle einer NERO II Zentrale / Gruppensteuerung aus dem 230V - Stromnetz
- Speicherung von bis zu max. 123 Gruppen-Codes ( Zugehörigkeit zu max. 123 NERO II -Gruppen )
- Einstellbare Betriebsart (Impuls / Rollläden / Jalousie / Dauerbetrieb), werkseitig als "Jalousie" eingestellt
- Programmierbare Motorlaufzeit von 0,5 sek. bis 10 min. (Werkseinstellung 120 sek.)
- Tippbetrieb zur Schrägstellung der Jalousie-Lamellen (Befehl < 1sek. - Lamellen drehen, > 1sek. - fahren)
- Potentialfreie Ein- und Ausgänge
- Anschlussmöglichkeit für einen / mehrere Taster oder für eine Steuerung mit potentialfreiem Ausgang
- Einfache Montage im Rollladenkasten, in der Abzweigdose oder in einer tiefen UP-Dose

## Bedienung der Steuerung NERO II RS UPM

Für die Fernbedienung der NERO II RS UPM von einer NERO II Zentrale / einer NERO II- Gruppensteuerung, muss die Universal-Steuerung einer NERO II - Steuerungsgruppe zugeordnet werden. Die Zuordnung einer NERO II-Gruppe erfolgt durch den Empfang und die Speicherung einer Gruppenanmeldung (eines Gruppen-Codes), die von der NERO II Zentrale oder von der NERO II- Gruppensteuerung durch das 230V- Stromnetz versendet wird. Durch die Speicherung der gleichen Anmeldung an mehreren Steuerungen NERO II RS UPM werden diese zu einer NERO II - Gruppe und können zusammen ferngesteuert werden.

### Fernbedienung mit einer NERO II Zentrale

- AUF / STOP / AB / Tippbetrieb zur Schrägstellung der Jalousie-Lamellen
- Automatische Zeitsteuerung mit bis zu 32 Wochenprogrammen
- Programmier-Modus der NERO II RS UPM von NERO II Zentrale aus aktivierbar

### Fernbedienung mit einer NERO II RS / NERO II RSF als Gruppensteuerung

- AUF / STOP / AB / Tippbetrieb zur Schrägstellung der Jalousie-Lamellen
- Programmier-Modus der NERO II RS UPM von NERO II Zentrale aus aktivierbar



### Einzelsteuerung mit einem angeschlossenen Jalousie-Taster

- AUF / STOP / AB / Tippbetrieb zur Schrägstellung der Jalousie-Lamellen
- Programmierung der Befehlsdauer (Laufzeit des Motors)
- Abschottung des NERO II RS UPM gegen automatische Fernsteuerungsbefehle durch das Einrasten der Taste (nur bei Jalousie-Schaltern mit Rast-Funktion)

## Programmierung der Steuerung NERO II RS UPM

### NERO II RS UPM einer NERO II - Gruppe zuordnen ( Gruppenanmeldung speichern )



Den Versand einer Gruppenanmeldung der NERO II Zentrale / Gruppensteuerung aktivieren:

von der NERO II Zentrale: Menü-Punkt **Gruppe / Anmelden**  
 von der NERO II RS / RSF: die Taste **GRUPPE > 4 sek.** betätigen

1

Die NERO II Zentrale / Gruppensteuerung NERO II RS / RSF sendet die Gruppenanmeldung aus

NERO II RS UPM: die Taste **Programmierung > 4 sek.** betätigen

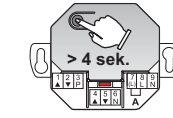

Ton: periodische Pieptöne alle 2 sek. (Bereitschafts-Muster)  
 LED: schnelles rotes Blinken

2

Der Programmier-Modus ist aktiviert (**Achtung: die Steuerung verlässt den Programmier-Modus nach 35 sek. automatisch, falls keine Programmierung vorgenommen wird!**)

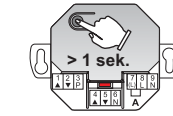

Die ankommende Gruppenanmeldung manuell an der NERO II RS UPM speichern:

NERO II RS UPM: die Taste **Programmierung > 1 sek.** betätigen

3A

### oder



Die Speicherung der Gruppenanmeldung an der NERO II RS UPM von der NERO II Zentrale / Gruppensteuerung aus zu veranlassen:

NERO II Zentrale oder NERO II RS/RSF: die Taste **AUF kurz** betätigen

3B

Die NERO II Zentrale oder NERO II - Gruppensteuerung sendet den Befehl "diesen Gruppen-Code speichern".

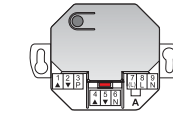

In beiden Fällen wird die Gruppenanmeldung an der NERO II RS UPM gespeichert:

Ton: **3 x Piepton** bestätigt die Speicherung der Anmeldung  
 LED: **3 x grünes Blinken** bestätigt die Anmeldung

Die Gruppenanmeldung ist an der NERO II RS UPM gespeichert.

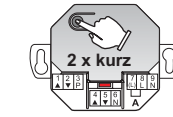

NERO II RS UPM: die Taste **Programmierung 2 x kurz** betätigen.

Ton: **2 x Piepton** bestätigt das Ende der Programmierung  
 LED: **2 x gelbes Blinken** bestätigt das Ende der Programmierung

4

LED an der NERO II RS UPM erlischt. Die Programmierung ist beendet.



Den Programmiermodus an der NERO II Zentrale / NERO II - Gruppensteuerung verlassen:

an der NERO II Zentrale: mit der Soft-Taste **OK** oder mit der Taste **X**  
 an der NERO II RS / RSF: die Taste **STOP > 1 sek.** betätigen

5

Die NERO II Zentrale / Gruppensteuerung NERO II RS / RSF verlässt den Programmier-Modus.

### Das Löschen einer NERO II - Gruppenanmeldung aus dem Speicher der NERO II RS UPM

Mit den gleichen Programmierschritten kann eine bereits vorhandene Gruppenanmeldung einer NERO II Zentrale oder einer NERO II- Gruppensteuerung aus dem Speicher der NERO II RS UPM gelöscht werden. Lediglich bei dem Schritt 3B muss hierzu an der NERO II Zentrale oder NERO II RS / NERO II RSF die Taste **AB > 1 sek.** betätigt werden. In diesem Fall sendet eine NERO II Zentrale / Gruppensteuerung den Befehl "diese Anmeldung / diesen Gruppen-Code löschen".

Das Löschen dieser Gruppenanmeldung wird an der NERO II RS UPM durch einen **langen Piepton** und ein **rotes Aufleuchten** der LED bestätigt.

## Alle Gruppenanmeldungen aus dem Speicher der NERO II RS UPM löschen



NERO II RS UPM: die Taste **Programmierung > 4 sek.** betätigen  
 Ton: periodische Pieptöne alle 2 sek. (Bereitschafts-Muster)  
 LED: schnelles rotes Blinken  
 Der Programmier-Modus ist aktiviert.



NERO II RS UPM: die Taste **Programmierung > 4 sek.** betätigen  
 Ton: **2 x lange Pieptöne** bestätigen das Löschen aller Gruppenanmeldungen  
 LED: **2 x rotes Aufleuchten** bestätigt das Löschen aller Gruppenanmeldungen  
 Alle Gruppenanmeldungen sind gelöscht.



NERO II RS UPM: die Taste **Programmierung 2 x kurz** betätigen  
 Ton: **2 x Piepton** bestätigt das Ende der Programmierung  
 LED: **2 x gelbes Blinken** bestätigt das Ende der Programmierung  
 LED an der NERO II RS UPM erlischt. Die Programmierung ist beendet.

## Auswahl der Betriebsart der Steuerung NERO II RS UPM



NERO II RS UPM: die Taste **Programmierung > 4 sek.** betätigen  
 Ton: periodische Pieptöne alle 2 sek  
 LED: schnelles rotes Blinken  
 Der Programmier-Modus ist aktiviert.

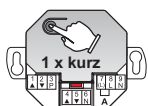

NERO II RS UPM: die Taste **Programmierung 1 x kurz** betätigen  
 Die periodisch grün blinkende LED und der Piepton indizieren die aktuell eingestellte Betriebsart und die Befehlsdauer (Laufzeit des Motors) wie folgt:

	<b>Betriebsart</b>	<b>Befehlsdauer</b>
<b>1 x Blinken / 1 x Piepton</b>	"Impuls"	1,5 sek. (z. B. für Garagentor-Deckenantriebe)
<b>2 x Blinken / 2 x Piepton</b>	"Rollladen"	120 sek. (z. B. für Rollläden oder Markisen)
<b>3 x Blinken / 3 x Piepton</b>	"Jalousie"	120 sek. + Tippbetrieb (z. B. für Jalousien)
<b>4 x Blinken / 4 x Piepton</b>	"Dauerbetrieb"	unbegrenzt. (Beleuchtung, Steckdosen etc.)



NERO II RS UPM: durch die Betätigung der Taste **Programmierung > 1 sek.** (Bei Bedarf mehrmals) zur gewünschten Betriebsart weiterschalten.  
 Die ausgewählte Betriebsart wird wie oben beschrieben durch das Blink-Muster der LED und entsprechende Pieptöne indiziert.



NERO II RS UPM: die Taste **Programmierung 1 x kurz** betätigen  
 Ton: **2 x Piepton** bestätigt das Ende der Programmierung  
 LED: **2 x gelbes Blinken** bestätigt das Ende der Programmierung  
 LED an der NERO II RS UPM erlischt. Die Programmierung ist beendet.

## Eine individuelle Befehlsdauer (Laufzeit des Motors) programmieren

In den Betriebsarten "Rollladen" und "Jalousie" kann die werkseitig voreingestellte Befehlsdauer (Verfahrdauer des Motors) von jeweils 120 sek. im Bedarfsfall mit Hilfe eines angeschlossenen Jalousie-Tasters auf eine beliebige Befehlsdauer von 0,5 sek. bis maximal 10 min. geändert werden. Zur besseren Veranschaulichung ist die Programmierung einer individuellen Befehlsdauer am besten aus der unteren Endlage (der Rollläden / die Jalousie ist geschlossen) wie folgt auszuführen:



NERO II RS UPM: die Taste **Programmierung > 4 sek.** betätigen. Der Programmier-Modus ist aktiviert.

NERO II RS UPM: die Taste **Programmierung > 1 sek.** betätigen. Die Betriebsart-Auswahl ist aktiviert.  
 Die periodisch grün blinkende LED und die Pieptöne indizieren die aktuell eingestellte Betriebsart (**die Betriebsart "Rollladen" oder "Jalousie" muß eingestellt sein!**).

**Externer Taster:** Die **AUF-Taste > 1 sek.** betätigen und den Rollladen hochfahren lassen.  
 Die Laufzeit der Anlage wird gemessen.

**Externer Taster:** Nach Ablauf der gewünschten Verfahrdauer (z. B. sobald der Rollladen komplett geöffnet wurde) den Motor durch eine kurze Betätigung der **AB-Taste** stoppen.  
 Die Laufzeit des Motors ist gespeichert.



NERO II RS UPM: die Taste **Programmierung 1 x kurz** betätigen  
 Ton: **2 x Piepton** bestätigt das Ende der Programmierung  
 LED: **2 x gelbes Blinken** bestätigt das Ende der Programmierung  
 LED an der NERO II RS UPM erlischt. Die Programmierung ist beendet.

## NERO II RS UPM: Anschlussbilder / Anwendungsbeispiele

### Fernsteuerung eines Rollladen- bzw. Jalousieantriebes

Die Powerline-Universalsteuerung NERO II RS UPM kann gemäß der Abbildung links direkt an einen 230V - Rohrmotor angeschlossen werden.

Ein bzw. mehrere Doppelwipptaster können für die Einzelbedienung des Motors an die Klemmen 1,2,3 (siehe Abbildung) angeschlossen werden.

Anstatt eines Doppelwipptasters kann ein Impulstaster (Schließer) angeschlossen werden. In diesem Fall müssen die Anschlussklemmen 1 und 2 überbrückt werden (zweites Bild, Brücke C). **Die Brücke C muss vor Inbetriebnahme der Steuerung installiert bzw. entfernt werden!** Die Art des angeschlossenen externen Tasters (ein Doppelwipptaster oder ein Impulstaster) wird nach Inbetriebnahme der Steuerung automatisch erkannt.

Auch eine Rollladen-Zeitschaltuhr (ohne Sonnensensor) oder andere Steuerungen mit potentialfreien Schaltkontakten können bei Bedarf an die Klemmen 1 bis 3 anstelle eines Jalousietasters angeschlossen werden.

**Bitte beachten: an die Klemmen 1,2,3 für einen externen Befehlsgeber darf keine 230V bzw. keine andere externe Spannung angelegt werden!!!**

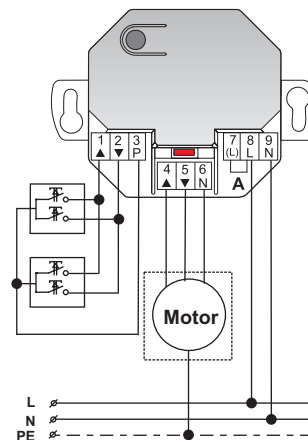

### Ferngesteuertes Schaltmodul / Schaltrelais

NERO II RS UPM kann bei Bedarf als ein ferngesteuertes Schaltmodul / Schaltrelais zum Ein-/Ausschalten von Steckdosen, Stromkreise, Leuchten (bei 230V-Glühlampen bis max. 400W) und vergleichbaren Anlagen verwendet werden. In diesem Fall muss an der NERO II RS UPM die Betriebsart "Dauerbetrieb" eingestellt werden.

Für die Einzelbedienung des Verbrauchers kann ein zusätzlicher Taster (Schließer) angeschlossen werden. In diesem Fall müssen die Anschlussklemmen 1 und 2 überbrückt werden (Brücke C). **Die Brücke C muss vor Inbetriebnahme der Steuerung installiert bzw. entfernt werden!**

**Potentialfreier Betrieb:** Wird die Brücke A zwischen den Klemmen L und (L) entfernt, schaltet die Steuerung zwischen (L) und AUF oder AB (Klemmen 4 und 5) **potentialfrei**. Die Schaltspannung muss in diesem Fall separat auf die Klemme (L) gelegt werden.

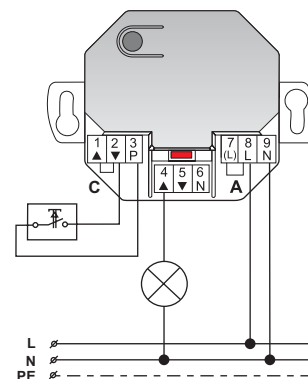

### Anschluss der NERO II RS UPM an eine vorhandene Steuerung

Die Universalsteuerung NERO II RS UPM kann dafür verwendet werden, eine andere elektronische Steuerung mit Fernbedienung über das 230V-Netz nachzurüsten. Die NERO II RS UPM wird in diesem Fall **potentialfrei** (die Brücke A zwischen Klemmen 7 und 8 muss hierfür entfernt werden!) an die für einen externen Taster vorgesehenen Klemmen anderer Steuerung angeschlossen.

Wird eine vorhandene Steuerung mit kurzen Schaltimpulsen gesteuert, kann an der NERO II RS UPM die Betriebsart "Impuls" (Befehlsdauer 1,5 sek.) eingestellt werden.

Für die Einzelbedienung der Anlage mit einem zusätzlichen Impulstaster (Schließer) anstatt eines Doppelwipptasters müssen die Klemmen 1 und 2 vor Inbetriebnahme des Moduls überbrückt werden (s. Abbildung links, Brücke C).

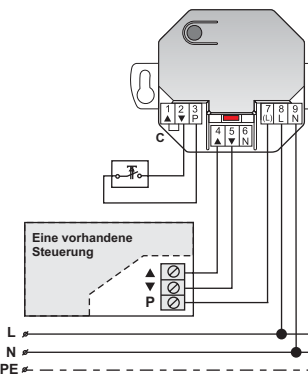

**ACHTUNG: Installationsarbeiten am 230V-Netz sind nur durch autorisiertes Fachpersonal vorzunehmen!**